

# Identification of Space Deployable Mechanisms

H. Mansori-Nezhad<sup>1\*</sup>, K. Daneshjo<sup>2</sup> and M. Shahravi<sup>3</sup>

1, 2. School of Mechanical Engineering, Iran University of Science and Technology

3. School of Railway Engineering, Iran University of Science and Technology

\*Postal Code: 168413114, Tehran, IRAN

[mansoory@elec.iust.ac.ir](mailto:mansoory@elec.iust.ac.ir)

*The mechanism is a set of mechanical components that are connected and can move relative to each other. If it can be used in space, it is called space mechanism. The space mechanisms are widely used in space missions. Many space missions have been failed due to malfunction of space mechanisms. This clears the importance in research and development of space mechanism. The deployable mechanisms are categorized based on geometry and performance. A variety of space deployable mechanisms are investigated and their advantages and limitations are introduced in this paper. All types of space mechanisms which have been used since the beginning of space travels are covered in this paper, hence this paper is a thorough review paper on this topic. This feature of paper, makes it unique in the field of information about new space mechanisms and usable in the country space industry.*

**Keyword:** Space deployable mechanism, Space boom, Spacecraft Deployable antenna, Space Inflatable devices

---

1. M. Sc. (Corresponding Author)  
2. Professor  
3. Assistant Professor

(مقاله مروری)

# شناسایی انواع مکانیزم‌های بازشونده فضایی

حسین منصوری نژاد<sup>۱\*</sup>، کامران دانشجو<sup>۲</sup> و مجید شهروی<sup>۳</sup>

۱، ۲. دانشکده مهندسی مکانیک، دانشگاه علم و صنعت ایران

۳. دانشکده مهندسی راه آهن، دانشگاه علم و صنعت ایران

\*تهران، علم و صنعت، کدپستی: ۱۶۸۴۱۳۱۱۴

mansoori@elec.iust.ac.ir

به مجموعه‌ای از اجزای مکانیکی که به یکدیگر متصل یا در تماس است و می‌تواند نسبت به هم حرکت کند مکانیزم گفته می‌شود. حال اگر این مکانیزم‌ها قابلیت استفاده در محیط فضا را داشته باشد، مکانیزم‌های فضایی نامیده می‌شود. از مکانیزم‌های فضایی در مأموریت‌های فضایی استفاده گسترده‌ای می‌شود. اهمیت تحقیق و توسعه طراحی و ساخت این مکانیزم‌ها از آنجا مشخص می‌شود که تاکنون بسیاری از مأموریت‌های فضایی بر اثر نقص عملکرد مکانیزم‌ها با شکست روبه‌رو شده است. مکانیزم‌های بازشونده فضایی براساس هندسه و کارایی به انواع مختلفی تقسیم می‌شود. در این مقاله، انواع مکانیزم‌های بازشونده فضایی بررسی و مزیت‌ها و محدودیت‌های هر یک معرفی می‌شود. از امتیازهای این مقاله، اشاره به تمامی انواع مدل‌های مکانیزم‌های فضایی از آغاز سفرهای فضایی تاکنون است و از این جنبه مرور کامل و جامعی به شمار می‌آید. این ویژگی مقاله، آن را به عنوان یک مرجع منحصربه‌فرد و دارنده اطلاعات مکانیزم‌های جدید در زمینه فضایی برای استفاده در صنعت فضایی کشور مطرح می‌کند.

**واژه‌های کلیدی:** مکانیزم‌های بازشونده فضایی، بوم‌های فضایی، آنتن‌های بازشونده فضایی، وسایل بادشونده فضایی

## علائم و اختصارات

$T_w$	نیروی کشش سیم بر حسب نیوتن
$L$	طول سیم بر حسب متر
$m$	جرم انتهایی بر حسب کیلوگرم
$\mu$	جرم سیم بر واحد طول (kg/m)
$\omega$	سرعت زاویه‌ای ماهواره

## مقدمه

از اولین روزهای پرتاب ماهواره‌ها و فضاپیماها به فضا، از مکانیزم‌های بازشونده در برنامه‌های فضایی استفاده گسترده‌ای شده است، زیرا این

مکانیزم‌ها برای افزایش عملکرد و کارایی ماهواره‌ها بسیار ضروری هستند. از آنجاکه فضای در نظر گرفته‌شده برای ماهواره در پرتابگر محدود است، بسیاری از وسایل و تجهیزات ماهواره مانند آنتن‌های فضایی و پنل‌های سلول‌های خورشیدی به حالت جمع‌شده<sup>۴</sup> در داخل پرتابگر قرار می‌گیرند و سپس، هنگام قرارگرفتن ماهواره در مدار، با استفاده از مکانیزم‌های بازشونده، این تجهیزات باز و گسترده می‌شود [۱]. شکل (۱) قرار گرفتن ماهواره درون محفظه پرتابگر و باز شدن آن را در مدار نشان می‌دهد [۲].

اصول طراحی مکانیزم‌های فضایی با انواع مکانیزم‌های استفاده‌شده در وسایل زمینی متفاوت است. در طراحی مکانیزم‌های فضایی باید فاکتورهایی مانند سبک بودن، کارآمدی و سازگاری مواد در شرایط خلأ و برخورداری از قابلیت اطمینان بالا لحاظ شود. زیرا وقتی فضاپیما در مدار قرار می‌گیرد، سرویس‌دهی و تعمیر اجزای آن

۱. کارشناسی ارشد (نویسنده مخاطب)

۲. استاد

۳. استادیار

است. در ادامه، هر کدام از این مکانیزم‌ها بررسی می‌شود.

## مکانیزم‌های بازشونده مفصل شده

بیشتر عملیات باز شدن در مکانیزم‌های فضایی، شامل چرخشی ساده یا انتقال مجموعه‌ای از مکانی به مکان دیگر است که می‌تواند به وسیله مفصلی ساده اتفاق افتد. به طوریکه وسیله بازشونده توسط اتصالات لولایی یا انتقالی به بدنه ماهواره مفصل می‌شود و هنگام باز شدن، با چرخش حول مفصل یا حرکت در راستای اتصال عمل می‌کند [۶].

برای مثال، یک آنتن انعطاف پذیر و شلاقی<sup>۹</sup> می‌تواند تنها به وسیله یک مفصل فنری بارگذاری شده‌ها حالت جمع شده روی بدنه ماهواره رها شود و با چرخشی کامل، به حالت باز شده برسد. در مثالی پیچیده‌تر، پوشش دریچه‌ای در ماهواره می‌تواند توسط چهار میله ارتباطی<sup>۱۰</sup> حرکت داده و از دریچه دور شود.

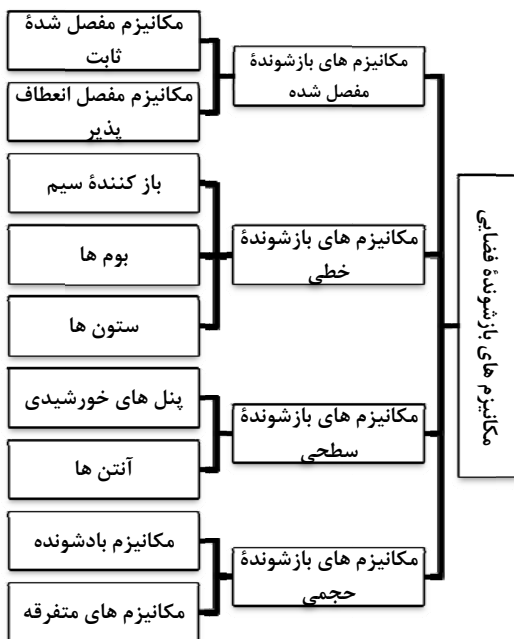

شکل ۱۰- انواع مکانیزم‌های بازشونده فضایی

نکته‌ای که در رابطه با اتصالات انتقالی باید اشاره کرد، امکان حرکت رفت و برگشتی آنها در حجم مشخصی از فضا است که این حجم اشغالی بسیار کمتر از حجم اشغالی توسط یک بوم بازشونده لوله‌ای (برای مثال) است [۷].

برای تأمین انرژی باز شدن اتصالات و مفاصل می‌توان از منابع انرژی مختلفی در ماهواره استفاده کرد. انتخاب نیروی محرک

غیرممکن یا فقط در شرایط خاصی امکان پذیر خواهد بود. برخی دیگر از شرایطی که در طراحی مکانیزم‌های فضایی باید به آن توجه کرد عبارت است از:

- وجود ارتعاشات نیرومند در طول پرتاب
- نبود نیروی جاذبه در فضا
- وجود خلأ در فضا
- توان الکتریکی محدود در ماهواره [۳]

همان‌طور که در شکل (۱) مشخص است، در بسیاری از مأموریت‌های فضایی معمولاً حجم ماهواره بزرگ‌تر از ظرفیت در دسترس در پرتابگر است. یکی دیگر از عوامل محدودکننده طراحی، حداکثر وزن مجاز فضاپیماست که به نوع پرتابگر و مقصد ماهواره بستگی دارد و برخلاف محدودیت حجم، به طور کلی قابل مذاکره است [۴].

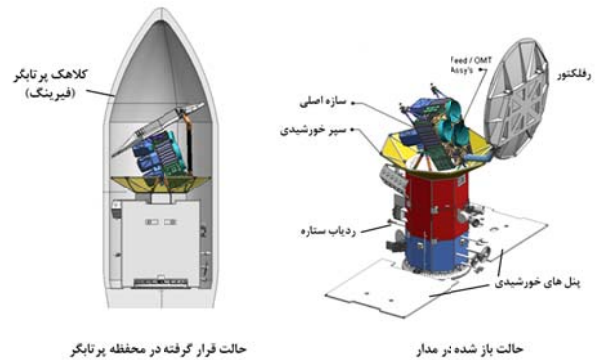

شکل ۹- فضای محدود پرتابگر برای قرارگیری ماهواره

## انواع مکانیزم‌های بازشونده فضایی

محدوده تعریف وسایل بازشونده فضایی بسیار گسترده است؛ به طوری که این تعریف شامل کوچک‌ترین مکانیزم‌های ماهواره مانند پوشش روی عدسی دوربین تا بزرگ‌ترین مکانیزم‌ها مانند رفلکتورهای بازشونده می‌شود [۵]. از این رو، دسته‌بندی مکانیزم‌های بازشونده ماهواره بسیار ضروری به نظر می‌رسد. مکانیزم‌های بازشونده فضایی براساس نحوه باز شدن به چهار دسته کلی تقسیم می‌شود:

۱. مکانیزم‌های بازشونده مفصل شده<sup>۵</sup>
۲. مکانیزم‌های بازشونده خطی<sup>۶</sup>
۳. مکانیزم‌های بازشونده سطحی<sup>۷</sup>
۴. مکانیزم‌های بازشونده حجمی<sup>۸</sup>

در شکل (۲) انواع مکانیزم‌های فضایی و تنوع آنها نشان داده شده

5. Hinged deployable mechanism
6. Linear deployable mechanism
7. Surface deployable mechanism
8. Volume deployable mechanism

9. Whip

10. Bar linkage

هنگامی که به بیش از یک مفصل ثابت نیاز است، در طراحی و تنظیم مفاصل باید دقت و ظرافت زیادی لحاظ کرد تا حرکت باز شدن با موفقیت کامل همراه شود. به طور مثال اگر از چند مفصل لولایی تک‌محوره در باز شدن پنل‌های خورشیدی استفاده شود، محورهای این مفاصل باید باهم موازی باشد تا از بروز هرگونه ناهماهنگی در باز شدن جلوگیری شود [۱۱].

اگر تعداد درجات آزادی لازم برای مکانیزم بازشونده بیش از یک باشد، می‌توان از مفاصل چندمحوره مانند مفصل توپی<sup>۱۶</sup> و مفصل یونیورسال<sup>۱۷</sup> استفاده کرد. در شکل (۵) یک نمونه از مفصل توپی و یونیورسال نشان داده شده است.

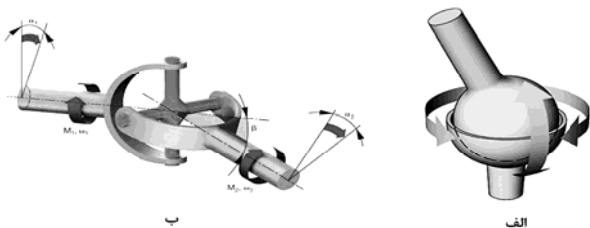

شکل ۱۳- (الف) مفصل توپی، (ب) مفصل یونیورسال

### اتصالات انعطاف‌پذیر

استفاده از اتصالات انعطاف‌پذیر، یکی از ساده‌ترین روش‌ها برای اتصال دو جزء برای چرخش یا انتقال آنها نسبت به هم است. در این مکانیزم اغلب از یک بازوی انعطاف‌پذیر استفاده می‌شود که در یک نقطه قابلیت ارتجاع دارد و به صورت یک لولا در آن نقطه عمل می‌کند [۱۲]. یکی از رایج‌ترین اتصالات انعطاف‌پذیر فنر نواری<sup>۱۸</sup> است. در ادامه، این مکانیزم معرفی خواهد شد.

### مفصل‌های فنر نواری

در سیستم‌های فضایی برای باز کردن آنتن‌ها و پنل‌های خورشیدی از فنر نواری استفاده گسترده‌ای می‌شود. استفاده از این نوارها برای جایگزینی مکانیزم‌های قدیمی مفصلی رو به افزایش است، زیرا تکرارپذیری و دقت نقطه‌ای آنها بالاست. از مزیت‌های استفاده از فنرهای نواری می‌توان به گشتاور بازشوندگی<sup>۱۹</sup> آنها که هنگام خم شدن تولید می‌شود و همچنین، گشتاور قفل‌شوندگی<sup>۲۰</sup> اشاره کرد که هنگام باز شدن کامل آنها حاصل می‌شود و سبب حفظ پایداری آن خواهد شد. به علاوه، فنرهای نواری ساده و بسیار سبک است و دقت عملکرد بالایی دارد. یک نمونه ساده از فنرهای نواری، نوار متر نجاری<sup>۲۱</sup> است [۱۳].

به هندسه مکانیزم و همچنین، به شرایط دینامیکی آن بستگی دارد. در بعضی اتصالات مانند اتصالات فنر نواری<sup>۱۱</sup> به انرژی خارجی برای باز شدن نیاز نیست و از انرژی الاستیک ذخیره‌شده در خود اتصال استفاده می‌شود. در اتصالات دیگر، برای باز شدن از فنرها، عملگرها و موتورهای مختلف استفاده می‌شود.

هنگامی که حرکت‌دهنده اصلی یک فنر باشد، باز شدن ممکن است به صورت سریع و ناگهانی باشد و در انتهای حرکت، بار ضربه‌ای بر وسیله وارد شود. برای جلوگیری از بروز این مشکل باید مکانیزمی برای میرا کردن حرکت پیش‌بینی شود. بنابراین، می‌توان از صفحات فوم و رزین یا میراکننده ویسکوز چرخشی استفاده کرد [۸]. مکانیزم‌های بازشونده مفصل‌شده به دو دسته اتصالات ثابت<sup>۱۲</sup> و اتصالات انعطاف‌پذیر<sup>۱۳</sup> تقسیم می‌شود.



شکل ۱۱- انواع مکانیزم‌های بازشونده مفصل‌شده

### اتصالات ثابت

اتصالات ثابت استفاده گسترده‌ای در مکانیزم‌های فضایی دارد. تاکنون اتصالات ثابت در هندسه‌های گوناگونی طراحی و ساخته شده‌است. هندسه اتصالات به تعداد درجات آزادی مورد نیاز مکانیزم بستگی دارد. ساده‌ترین اتصال ثابت، مفصل لولایی تک‌محوره است [۹]. در شکل (۴) نمونه‌ای از این اتصال نشان داده شده است. این اتصال در مفصل بازشونده آنتن گالیله<sup>۱۴</sup> به کار رفته است [۱۰]. در این مفصل از میراکننده‌ای استفاده نشده است، زیرا وزن آنتن بسیار کم و حجم آن زیاد بوده است.



شکل ۱۲- مفصل باز شونده آنتن گالیله (ساخته‌شده در مرکز ای سی- ایپل [۱۵])

16. Ball joint  
17. Universal joint  
18. Tape spring  
19. Deployment moment  
20. Locking moment  
21. Carpenter Tape

11. Tape spring  
12. Rigid linkage  
13. Flexible linkage  
14. Galileo antenna  
15. AEC-ABLE

توجه با این نیازمندی و محدودیت، استفاده از مکانیزم‌های بازشونده خطی روش مناسبی برای حل این مسئله است. معمولاً هدف از استفاده مکانیزم‌های بازشونده خطی، انتقال شیئی در ماهواره از مکانی به مکان دیگر است. مکانیزم‌های بازشونده خطی شامل سه دسته کلی است:

۱. بازکننده‌های سیم
۲. بوم‌ها
۳. ستون‌ها

هرکدام از این دسته‌ها شامل انواع مختلفی است. در شکل (۸) انواع مکانیزم‌های بازشونده خطی نشان داده شده است. این انواع به‌طور کلی براساس افزایش سختی و مقاومت، نوع سطح مقطع و حجم مجاز طراحی تقسیم‌بندی و طراحی می‌شود. البته در بعضی موارد طراح ناچار است فقط از یک نمونه استفاده کند. مثلاً برای دستیابی به آنتن‌های شعاعی بلند در ماهواره‌های چرخان، تنها می‌توان از مکانیزم بازکننده سیم استفاده کرد [۴].

#### بازکننده‌های سیم

در این نوع مکانیزم‌ها، یک سیم با استفاده از نیروی گریز از مرکز ناشی از چرخش ماهواره باز می‌شود. در نتیجه، استفاده از این مکانیزم تنها در ماهواره‌های چرخان میسر است. این نیروی گریز از مرکز که به‌صورت یک نیروی کششی بوده، از رابطه (۱) محاسبه می‌شود [۱۶]:

$$T_w = ml\omega^2 + \frac{1}{2}\mu L^2\omega^2 \quad (1)$$

هرگونه انحراف این سیم از راستای مرکز جرم، موجب تولید گشتاور اغتشاشی برای ماهواره می‌شود. در شکل (۹) اثر امتداد سیم بازشونده روی پایداری ماهواره نشان داده شده است.

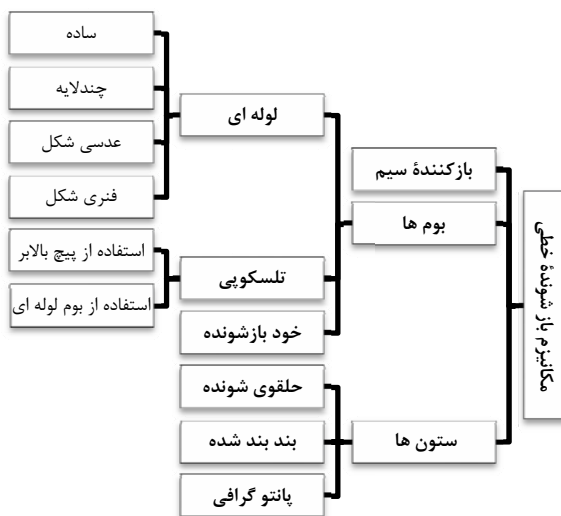

شکل ۱۶- انواع مکانیزم‌های بازشونده خطی

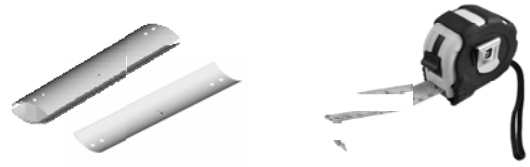

شکل ۱۴- فنرهای نواری

عیب اصلی استفاده از فنرهای نواری، مشکلات کنترل حرکت آن است. مثلاً وقتی فنر نواری باز می‌شود، ممکن است برگشت و حرکت داشته باشد، بنابراین، باید مکانیزمی برای کنترل و میرا کردن حرکت آن تعبیه شود [۱۴].

یکی از مکانیزم‌های موفق که تاکنون با استفاده از فنرهای نواری ساخته شده است، مکانیزم TSR است که توسط دکتر پلگرنیو<sup>۲۲</sup> طراحی و تهیه شده و هدف از آن، اتصال دوپنل به یکدیگر است و با به‌کارگیری آن چرخش ۱۸۰ درجه یک پنل روی پنل دیگری ممکن می‌شود. در این مکانیزم پنل‌ها به شکل لانه‌زنبوری ساخته شده است [۱۵]. از مزیت‌های مکانیزم TSR می‌توان به اصطکاک بسیار کم هنگام باز شدن، نیاز نداشتن به موتور محرکه و روغن کاری، تولید محدودیت در حرکت باز شدن (از حرکات اضافه فنر نواری جلوگیری می‌کند)، وزن کم، دقت بالا و توانایی در میرا کردن نوسانات فنر نواری اشاره کرد.

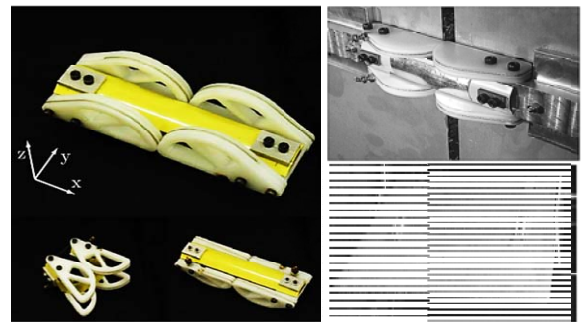

شکل ۱۵- مکانیزم TSR [۱۵]

#### مکانیزم‌های بازشونده خطی

مکانیزم‌های بازشونده خطی، مکانیزمی است که جهت باز شدن آنها در یک راستای طولی است و معمولاً سطح وسیعی تولید نمی‌کند. به علت جلوگیری از تداخل الکترومغناطیسی باید بعضی از تجهیزات ماهواره تا حد امکان دور از هم و بدون تأثیر از یکدیگر قرار گیرد. از طرفی، حجم محفظه درون پرتابگر نیز محدود است، با

که در هرکدام نحوه اتصال و نشستن لایه‌های بوم روی یکدیگر متفاوت است. انتخاب هر یک از این نوع بوم‌ها به مقدار بار اعمالی، فضای اشغالی توسط بوم، مسیر باز شدن و هندسه بوم باز شده بستگی دارد. این نوع از بوم‌ها قابلیت جمع شدن و برگشت به حالت اولیه را نیز دارند و با استفاده از تغییر شکل الاستیک پوسته نازک به هندسه نهایی خود می‌رسد. در حالت کلی، این بوم‌ها به دور یک استوانه پیچیده می‌شود و برای باز یا جمع شدن آن، این استوانه باید چرخش داشته باشد؛ بنابراین، از روش‌های مختلفی برای گسترش این بوم‌ها استفاده می‌شود:

ا. با غلتک ابتدایی

ب. با غلتک انتهایی

ج. روش باز شدن حلقوی

در ادامه، مکانیزم هرکدام از این روش‌ها بررسی خواهد شد. الف) روش باز شدن با غلتک ابتدایی: در این روش که ساده‌ترین نوع است، بوم به دور یک غلتک پیچیده می‌شود و با چرخش این غلتک بوم گسترش می‌یابد. مطابق شکل (۱۰) محل غلتک چرخان ثابت است و بوم پس از باز شدن آن دور می‌شود. این روش قابل اعتمادترین و کم‌هزینه‌ترین روش‌هاست. با استفاده از این روش می‌توان بوم را به حالت اولیه و جمع شده برگرداند و همچنین، سرعت باز شدن را نیز به راحتی کنترل کرد، پس این روش نسبت به دیگر روش‌های شناخته شده کارآمدتر است. در این روش از طرح‌های گوناگونی برای روی هم قرار گرفتن لبه‌های بوم استفاده می‌شود که اساس این طرح‌ها بر پایه تنظیم استحکام و مقاومت بوم بازشونده است [۱۹].

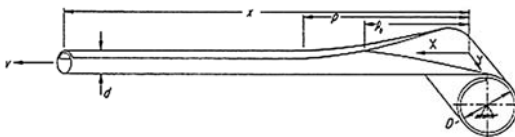

شکل ۱۸- روش باز شدن بوم با غلتک ابتدایی [۲۰]

ب) روش باز شدن با غلتک انتهایی: مطابق شکل (۱۱) در این روش قسمت باز نشده بوم در انتهای بوم قرار دارد. این قسمت با دوران حول محور پیچش خود به سمت بیرون حرکت می‌کند و سبب گسترش بوم می‌شود.

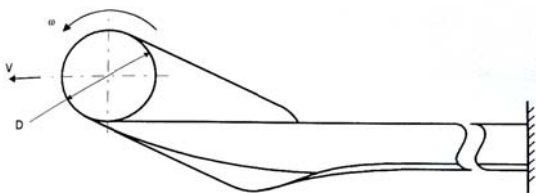

شکل ۱۱- روش باز شدن بوم با غلتک انتهایی [۲۰]

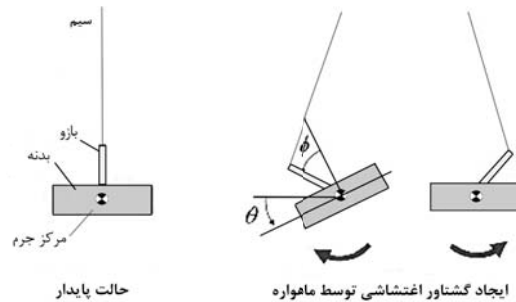

شکل ۱۷- اثر امتداد سیم بازشونده روی پایداری ماهواره [۱۶]

## بوم‌ها

بوم به استوانه‌ای گفته می‌شود که نسبت طول به قطر آن زیاد باشد. در صنعت فضایی از بوم‌های بازشونده استفاده زیادی شده است [۱۷]. بوم‌های بازشونده فضایی به سه دسته کلی زیر تقسیم می‌شود:

۱. بوم‌های لوله‌ای

۲. بوم‌های تلسکوپی

۳. بوم‌های خودبازشونده

در ادامه، جزئیات هر یک تشریح خواهد شد.

## بوم‌های لوله‌ای

بوم‌های لوله‌ای به دسته‌ای از بوم‌های گسترش‌یابنده گفته می‌شود که بر اثر باز شدن و رسیدن به هندسه نهایی، سختی خود را به دست می‌آورد. بوم‌های لوله‌ای دیوار نازک از قدیمی‌ترین سازه‌های گسترش‌یابنده فضایی به شمار می‌آید. تاکنون از بوم‌های لوله‌ای در نقش آنتن‌های مونوپل<sup>۲۳</sup> و دوی‌پل<sup>۲۴</sup>، بوم‌های گرادیان جاذبه‌ای و نگهدارنده حسگرها و دوربین‌ها در ماهواره‌های فراوانی استفاده شده است [۱۸]. تا به حال در خصوص بوم‌های لوله‌ای طراحی‌های بسیار زیادی ارائه شده است که تفاوت آنها عمدتاً در هندسه شکل گسترش‌یافته و همچنین، نحوه قرارگیری لوله‌ها داخل یکدیگر است. انتخاب هندسه بوم در حالت گسترش‌یافته به نوع باری بستگی دارد که در مسیر باز شدن یا بعد از باز شدن روی آن اعمال می‌شود. برای مثال اگر بار اعمالی غالب بر مکانیزم خمشی باشد، بوم باید صلبیت خمشی بالایی داشته باشد، پس می‌توان از بوم‌های خوددققل‌شونده استفاده کرد. از موادی که برای ساخت این بوم‌ها استفاده می‌شود می‌توان به فولاد سخت‌شده، برلیوم - مس و فیبر کربن مسلح اشاره کرد [۴].

## روش‌های باز شدن بوم‌های لوله‌ای

تاکنون برای بوم‌های لوله‌ای طراحی‌های متفاوتی ارائه شده است

### بوم‌های تلسکوپی

این نوع بومها معمولاً در شرایطی به کار گرفته می‌شود که سختی و استحکام بوم‌های لوله‌ای کافی نباشد و از طرفی دیگر، به سختی بسیار زیاد مانند بوم‌های بندبند شده نیاز نیست که حجم زیادی را اشغال می‌کند. از معایب این بومها در مقایسه با بوم‌های لوله‌ای، طول کمتر آنهاست که به علت محدودیت در استفاده از اتصال‌های بی‌شمار است که باید در یک قطر مشخص فشرده شود.

لوله‌های یک بوم تلسکوپی می‌تواند فلزی یا کامپوزیتی باشد که البته نوع ماده متناسب با عملکردی است که از بوم انتظار می‌رود. اصولاً بوم‌های تلسکوپی بادوام‌تر از بوم‌های لوله‌ای است و به همین دلیل در مواردی که انسان نیز همراه وسیله پرتاب شود، از این نوع بوم‌ها بیشتر استفاده می‌شود. طراح می‌تواند برای کاهش وزن بوم‌های تلسکوپی و اثرات دمایی بوم مانند انبساط‌های غیرمجاز، بوم را سوراخ‌دار یا دارای خلل و فرج طراحی کند. عوامل محدودکننده طراحی بوم تلسکوپی شامل طول، ضخامت لوله و طول هم‌پوشانی است [۲۱].

مطابق شکل (۱۳) بوم تلسکوپی به‌طور معمول از مجموعه‌ای از لوله‌های جدار نازک استوانه‌ای شکل متحدالمرکز تشکیل شده است که به‌صورت تودرتو داخل یکدیگر قرار گرفته‌است [۲۲].



شکل ۱۳- بوم تلسکوپی [۲۲]

بوم‌های تلسکوپی از نظر سیستم بالابرنده به دو دسته تقسیم می‌شود:

۱. با استفاده از پیچ بالابر
۲. با استفاده از بوم لوله‌ای

در مکانیزم پیچ بالابر، استوانه رزوه‌شده‌ای در مرکز بوم قرار دارد و هر قسمت از بوم تلسکوپی با استفاده از پین و پایه نگهدارنده به این استوانه متصل است [۲۲]. با حرکت دورانی این استوانه توسط موتور، به‌طور مرتب پین‌های داخل رزوه‌ها حرکت می‌کند و به دنبال آن خود لوله‌ها به سمت بالا فرستاده می‌شود. در شکل (۱۴) شماتیک مکانیزم بوم تلسکوپی با استفاده از پیچ بالابر نشان داده شده است.

مطابق شکل (۱۵)، در روش دیگر برای بالابردن لوله‌های بوم تلسکوپی از بازکردن یک بوم لوله‌ای در مرکز مکانیزم استفاده می‌شود. مطابق شکل (۱۵) در این مکانیزم موتور الکتریکی بوم لوله‌ای را باز می‌کند و این بوم به ترتیب لوله‌های بوم تلسکوپی را باز می‌گرداند. معمولاً در این سیستم از یک مکانیزم ترمز نیز برای ساکن کردن بوم تلسکوپی پس از باز شدن استفاده می‌شود. در این

روش خودبازشونده حلقوی: همان‌طور که در شکل (۱۲) نشان داده شده در این روش مسیر باز شدن بوم یک مسیر پیچشی است. این روش برای بوم‌های با ابعاد کوچک ایمن است. در حالی که در بوم‌های طویل، استفاده از این روش به علت افزایش تعداد صفحات روی یکدیگر حین باز شدن، موجب تغییر محور چرخش از محور اصلی بوم و بی‌دقتی در عملکرد آن می‌شود. در نتیجه، اغلب از این روش برای بوم‌های زیر ۱۰ متر استفاده می‌شود.

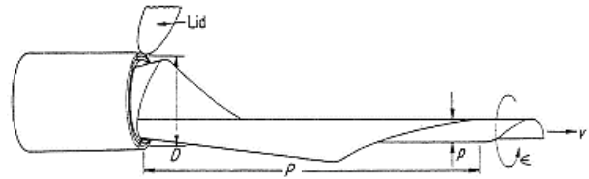

شکل ۱۲- روش باز شدن حلقوی بوم [۲۰]

### انواع بوم‌های لوله‌ای

برحسب هندسه سطح مقطع می‌توان بوم‌های لوله‌ای را به چهار دسته کلی تقسیم کرد:

۱. بوم لوله‌ای ساده<sup>۲۵</sup>
۲. بوم لوله‌ای چندلایه<sup>۲۶</sup>
۳. بوم لوله‌ای عدسی شکل<sup>۲۷</sup>
۴. بوم لوله‌ای فنری شکل<sup>۲۸</sup>

در جدول (۱) مشخصات انواع بوم‌های لوله‌ای و شکل هندسی آنها فهرست شده است [۴].

جدول ۲- انواع بوم‌های لوله‌ای [۴]

نوع	مشخصات	تک حلقه	دو حلقه	سه حلقه
ساده	ساده مناسب برای مکانیزم‌های طویل			
چند لایه	سختی و سختی پیچشی بالا صلبيت بالا			
عدسی شکل	برز جوش داده شده خواص مقاومتي بالا			
فنری شکل	باز شدن بصورت حلزوني، سختی محوري پایین			

25. Thin-wall tube boom

26. Multi element thin-wall tube boom

27. Lenticular boom

28. Spring helix boom

مفصل فنر نواری<sup>۳۰</sup> به هم متصل شده است. در این حالت معمولاً از آلیاژهای آلومینیوم برای ساخت لوله‌ها استفاده می‌شود [۲۵-۲۶].

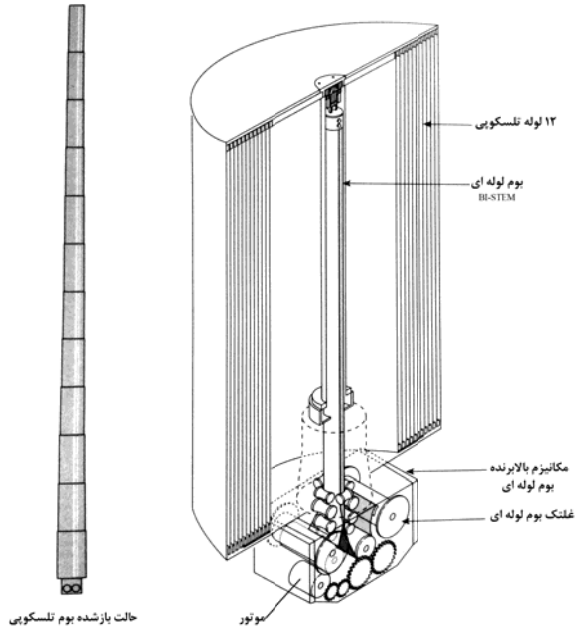

شکل ۱۵- مکانیزم بوم تلسکوپی با استفاده از بوم لوله‌ای [۴]

در حالت بوم خودبازشونده پیوسته، بوم لوله‌ای یکپارچه است و مفاصل انعطاف‌پذیر از برش قسمتهایی از آن و حفر شکاف‌های طولی و کوچک در آن حاصل می‌شود. با ساخت این مفاصل، بوم می‌تواند در این نقاط تا و جمع شود. هنگام باز شدن، انرژی ذخیره‌شده الاستیک ناشی از تا شدن بوم در مفاصل سبب باز شدن خودبه‌خودی بوم خواهد شد [۲۷]. در این حالت، جنس بوم انعطاف‌پذیر و معمولاً از کامپوزیت CFRP ساخته شده است. از این بوم در آنتن ماهواره مارسس<sup>۳۱</sup> استفاده شده است [1]. در شکل (۱۶) نمایی از بوم خودبازشونده در دو حالت گسسته و پیوسته نشان داده شده است.

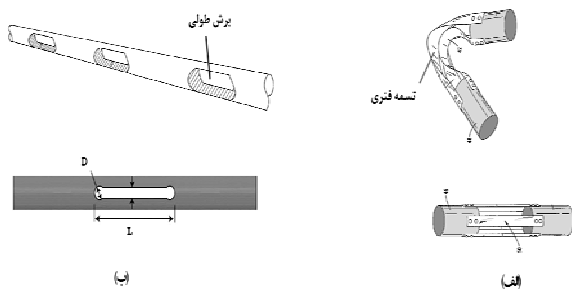

شکل ۱۶- بوم خودبازشونده در دو حالت (الف) گسسته و (ب) پیوسته

طراحی علاوه بر سختی تک‌تک لوله‌های بوم تلسکوپی، سختی بوم لوله‌ای مرکزی بر محاسبه سختی کل مکانیزم تأثیرگذار است [۴].

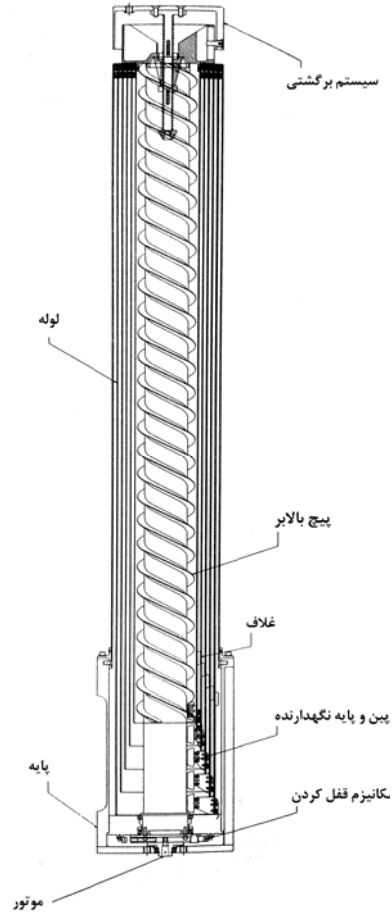

شکل ۱۴- مکانیزم بوم تلسکوپی با استفاده از پیچ بالابر [۴]

### بوم‌های خودبازشونده

بوم‌های خودبازشونده یکی از جدیدترین تجهیزات استفاده‌شده در مکانیزم‌های فضایی است [۲۳]. این بوم‌ها طوری طراحی می‌شود که به‌صورت الاستیک بسته و با آزاد کردن انرژی ذخیره‌شده در ساختارشان به‌صورت خودبه‌خودی باز شود. توانایی آنها برای خودبازشوندگی و رسیدن به وضعیت اولیه بدون تغییر شکل عمده، ویژگی بسیار مهم آنهاست. از مزیت‌های این بوم می‌توان به سبکی، بسته‌بندی مؤثر و کارآمد<sup>۲۹</sup>، قیمت پایین و باز شدن بدون تولید اصطکاک اشاره کرد [۲۴]. مکانیزم بوم‌های خودبازشونده به دو صورت است:

۱. بوم خود باز شونده گسسته

۲. بوم خود بازشونده پیوسته

در حالت گسسته، بوم‌ها لوله‌های سبکی است که با استفاده از

30. tape-spring  
 31. Marsis

29. Efficient packaging



## ستون‌های بازشونده فضایی

ستون‌های بازشونده بخش زیادی از مکانیزم‌های بازشونده فضایی را دربرمی‌گیرد [۲۹]. این ستون‌ها سختی زیادی تولید می‌کند و پایداری بالایی دارد. از لحاظ هندسه و نحوه باز شدن ستون‌های بازشونده فضایی به سه دسته کلی تقسیم می‌شود:

۱. ستون‌های حلقوی شونده<sup>۳۲</sup>

۲. ستون‌های بندبندشده<sup>۳۳</sup>

۳. ستون‌های پانتوگرافی<sup>۳۴</sup>

در ادامه، هر کدام از این مکانیزم‌ها تحلیل و بررسی خواهد شد:

### ستون‌های حلقوی شونده

مطابق شکل (۱۷) ستون‌های حلقوی شونده از میله‌های قطری<sup>۳۵</sup>، میله‌های عرضی<sup>۳۶</sup>، میله‌های طولی<sup>۳۷</sup> و تعدادی اتصال تشکیل شده است [۳۰]. حین جمع شدن ستون، میله‌های طولی به صورت حلقه روی یکدیگر قرار می‌گیرد که این فشردگی حاصله اغلب نقش نیروی محرک برای باز کردن مکانیزم را برعهده دارد. ستون‌های حلقوی شونده کاربردهای زیادی در مأموریت‌های فضایی دارد. این مکانیزم برای باز شدن از انرژی کرنشی ناشی از جمع شدن حلقوی میله‌ها روی یکدیگر کمک می‌گیرد. هنگام باز شدن، میله‌های عرضی کمانش می‌کند و با اعمال نیرو، میله‌های طولی را از یکدیگر دور خواهد کرد. این اعمال نیرو بین قطعات، سبب نیروی کششی در میله‌های قطری می‌شود و در مجموع ستون را استوار نگه می‌دارد. این ستون‌ها می‌تواند در انواع مربعی و مثلثی ساخته شود. در فرایند باز شدن، مکانیزم سه محدوده حالت دینامیکی دارد که به ترتیب عبارت است از:

۱. قسمت جمع شده

۲. قسمت گذرا

۳. قسمت باز شده

حین باز شدن ستون حلقوی شونده، قسمت گذرا کمترین پایداری را دارد و قسمت بحرانی طراحی خواهد بود. بنابراین، همواره در طراحی سعی می‌شود که قسمت گذرا گستردگی کمتری در راستای محور کل ستون داشته باشد تا سختی ستون را در راستای محوری کاهش ندهد. پس، سعی خواهد شد از ستون‌های حلقوی شونده با قطر پایه بیشتر استفاده شود، هر چند با افزایش قطر پایه، فضای بیشتری از سیستم ماهواره اشغال می‌شود که این خود از

قیود طراحی است. از دیگر نکات طراحی این بوم‌ها می‌توان به شوک اعمالی بر اجزای آن در لحظه نهایی مکانیزم اشاره کرد [۳۱].

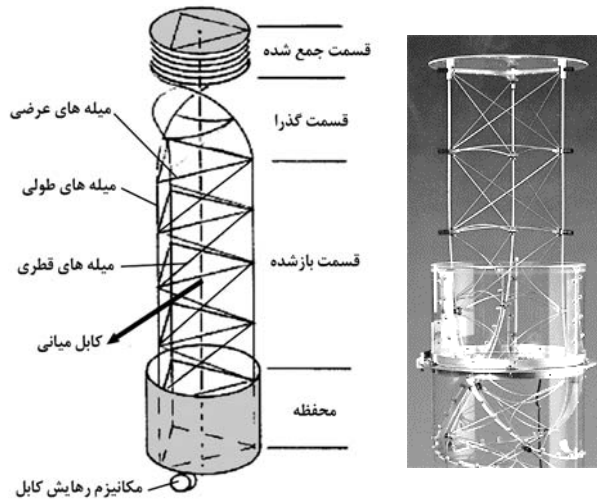

شکل ۱۷- ستون حلقوی شونده [2]

از مزایای ستون‌های حلقوی شونده می‌توان به حجم کم آنها در حالت بسته نسبت به حالت گسترش یافته اشاره کرد. اغلب بدون محاسبه ارتفاع قطعات اتصال ستون به ماهواره، ارتفاع این نوع ستون‌ها در حالت بسته دو درصد از ارتفاع در حالت باز بیشتر است. از مزیت دیگر این ستون‌ها می‌توان به پایه ثابت آنها اشاره کرد که بدون واسطه به ماهواره وصل می‌شود. از معایب ستون‌های حلقوی شونده، سفتی پایین آنها در قسمت گذرا است؛ طوریکه اگر حین باز شدن نیروی عرضی به ستون وارد شود یا چرخش ستون در نتیجه جرم انتهایی آن مسئله‌ساز باشد، این ستون از مقطع گذرا ناپایدار می‌شود.

### ستون‌های بندبندشده

از ستون‌های بندبندشده به طور گسترده‌ای در برنامه‌های فضایی استفاده می‌شود. این نوع از ستون‌ها نسبت به ستون‌های حلقوی، سفتی بیشتر، عملکرد ساده‌تری بهتر و دقت بالاتری دارد. مکانیزم ستون‌های بندبندشده مشابه سازه خرپاهاست. با توجه به اینکه اغلب این خرپاها در برخی مقاطع قابلیت تابشوندگی دارد، دست طراح برای طراحی انواع مکانیزم‌های مفصل‌بندی شده با وزن و طول گسترش متفاوت باز است. همچنین، محاسبه نیروهای اعضا پس از باز شدن به راحتی محاسبه خواهد شد [۳۲].

در انواع مکانیزم‌های بندبندشده اغلب میله‌های طولی تحت بارهای محوری و خمشی است، در حالی که میله‌های عرضی و قطری تحت بارهای برشی و پیچشی قرار دارد. سختی کل مکانیزم در این حالت به سختی اعضا و اتصالات وابستگی بسیار زیادی دارد.

32. Coilable Mast

33. Articulated Mast

34. Pantograph Mast

35. diagonal

36. batten

37. longeron

این نوع سازه‌ها از تعدادی میله‌های پانتوگراف تشکیل شده است که هر یک بعضی از مواقع با کابل‌های غیرفعال به مفاصل پانتوگراف متصل می‌شود. کابل‌های غیرفعال در حالت تمام گسترش یافته به صورت پیش‌تنیده درمی‌آید و سختی سازه را افزایش می‌دهد. در مدت‌زمان گسترش یافتن (حالت گذرا)، تمام بار سازه روی پانتوگراف است که سختی آن بسیار ناچیز است [۳۵]. در بعضی از طراحی‌ها این مکانیزم‌ها با مقاطع مربعی و مثلثی در نظر گرفته شده است. افزایش تعداد سری مکانیزم‌های پانتوگرافی سبب بروز سختی بیشتر و کنترل‌پذیری بالاتر حین باز شدن می‌شود، طوری که علاوه بر سختی حاصله در راستای باز شدن، در جهت‌های دیگر نیز مقاومت خوبی خواهد داشت [۴].

با کمک مکانیزم‌های پانتوگرافی مثلثی و مربعی می‌توان مقاومت مکانیزم را در برابر بارهای اعمالی ناگهانی در جهتی بجز جهت حرکت محوری افزایش داد. طراحی و ساخت ستون‌های پانتوگرافی از نوع مثلثی و مربعی به مراتب پیچیده‌تر از نمونه‌تکی پانتوگراف است. این پیچیدگی اغلب درون طراحی اتصالات و تلورانس‌های مربوطه آنها دیده می‌شود، طوری که در صورت نبود دقت کافی در طراحی و ساخت اتصالات، احتمال بروز خرابی یا گیرکردن لینک‌ها حین باز شدن افزایش می‌یابد. در شکل (۲۰) نمایی از ساختار عمومی مکانیزم ستون‌های پانتوگرافی نشان داده شده است.

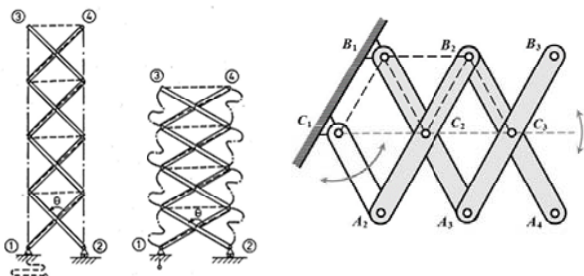

شکل ۲۰- ستون‌های پانتوگرافی

## مکانیزم‌های بازشونده سطحی

وسایل بازشونده سطحی، سازه‌هایی است که در ابتدا به صورت جمع‌شده در پرتابگر قرار می‌گیرد و سپس، در زمان مناسبی که برای هدف خاصی در مأموریت ماهواره تعریف شده است، باز می‌شود و سطح مشخصی را فراهم می‌کند. پنل‌های آرایه‌های خورشیدی و آنتن‌ها دو نوع از سازه‌هایی است که بخش وسیعی از سطوح بازشونده را در برمی‌گیرد [۳۶].

هدف از طراحی پنل‌های آرایه‌های خورشیدی، فراهم‌سازی بستری مناسب برای نگهداری سلول‌های خورشیدی و حصول شرایط مناسب برای دریافت انرژی خورشید است. همچنین، این مکانیزم باید بتواند تا حد امکان سلول‌ها را روبه‌روی خورشید قرار دهد. برای اطمینان از باز شدن آرام و کامل این مکانیزم‌ها، عمل ره‌ایش می‌تواند توسط

در این مکانیزم، به علت وزن زیاد ستون‌ها از موتور در نقش نیروی ورودی محرک کمک گرفته می‌شود [۳۳]. در شکل (۱۸) نمونه‌ای از ستون‌های بندبندشده نشان داده شده است.

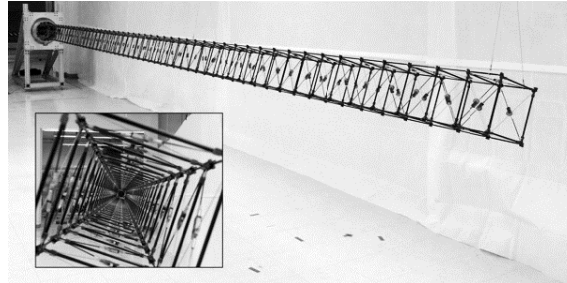

شکل ۱۸- ستون‌های بندبندشده [2]

از جمله پارامترهای مهم در طراحی و ساخت این نوع ستون‌ها، لقی و اصطکاک بین پین‌های اتصالات است، زیرا با انتخاب ماده نامناسب یا ساخت غیردقیق، این دو عامل می‌تواند حالت غیرخطی به معادلات مقاومتی سازه اعمال کند که سبب دشواری کنترل باز شدن ستون می‌شود. شکل (۱۹) مکانیزم ستون‌های بندبند شده را نشان می‌دهد.

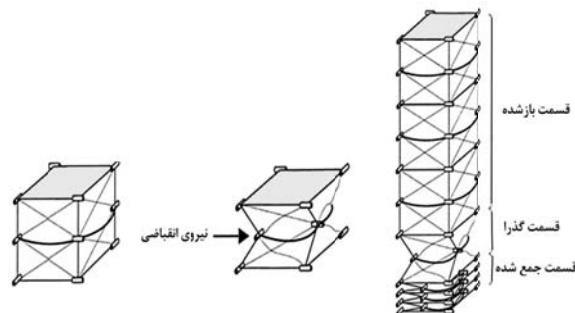

شکل ۱۹- مکانیزم ستون‌های بندبندشده [۳۰]

مطابق شکل (۱۹)، این ستون‌ها شامل سه قسمت باز شده، جمع‌شده و قسمت گذراست. دو قسمت ابتدایی و انتهایی، صلیبت بیشتری دارد و قسمت میانی، قاب کم‌انحراف است که خاصیت جمع‌شوندگی روی یکدیگر را دارد. در این نوع از ستون‌ها از لوله‌های قطری و کابل‌ها برای دستیابی به انعطاف‌پذیری و کنترل‌پذیری بیشتر در قسمت کم‌انحراف استفاده می‌شود [۳۴].

در این مکانیزم، سازه‌ها به ترتیب گسترش می‌یابد، از این رو، می‌توان آنها را طوری ساخت که سفتی خود را در طول استقرار حفظ کند. چرخش نوک ستون بستگی به نوع پیکربندی آن دارد. بسته به نوع سیستم بازکننده، مساحت و حجم سیستم تا شده تغییر می‌کند.

## ستون‌های پانتوگرافی

نوع سوم از ستون‌های بازشونده فضایی، ستون‌های پانتوگرافی است.

### آرایه‌های خورشیدی با سطوح قابل انعطاف

آرایه‌های خورشیدی قابل انعطاف نسبت به آرایه‌های پنل صلب سبک‌تر است و به علاوه، طبیعت آرایه خورشیدی قابل انعطاف اجازه می‌دهد که بیشتر در جایگذاری فشرده شود [۴۰].

ساختارهای متفاوتی از آرایه‌های خورشیدی قابل انعطاف توسعه یافته و در دسترس است. این آرایه‌ها به سه دسته کلی سطوح کرکراهی، سطوح آکاردئونی و سطوح دایروی مسطح تقسیم می‌شود.

### سطوح کرکراهی

شناخته شده‌ترین مکانیزم برای باز شدن آرایه‌های انعطاف پذیر، مکانیزم بازشونده با ساختار کرکراهی<sup>۳۹</sup> است که به وسیله یک بوم لوله‌ای روی هر طرف پوشش، حمایت و نگهداری می‌شود. مکانیزم بازکننده سطوح کرکراهی به دو شکل یکطرفه و دوطرفه طراحی می‌شود. در حالت یکطرفه، سطوح کرکراهی با استفاده از مکانیزم‌های بازشونده خطی مانند بوم‌های لوله‌ای، از یک طرف گسترش می‌یابد. این مکانیزم در شکل (۲۲) نشان داده شده است.

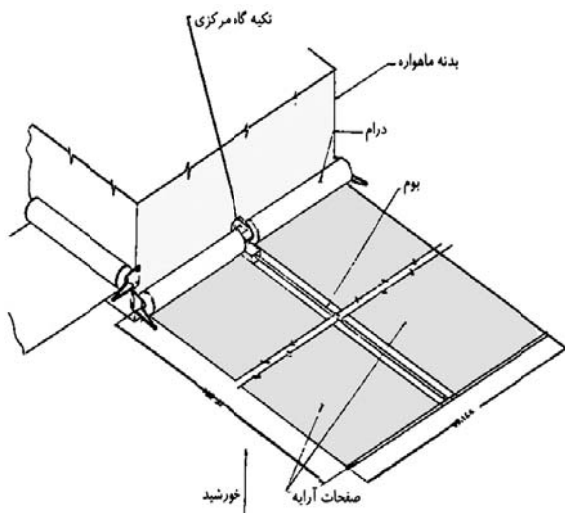

شکل ۲۲- مکانیزم بازکننده یکطرفه سطوح کرکراهی [۱]

در حالت دوطرفه، بوم‌ها در دو جهت مخالف گسترش می‌یابد. نمونه‌ای از این مکانیزم در تلسکوپ فضایی هابل<sup>۴۰</sup> HST استفاده شده است [۴۱]. در شکل (۲۳) مکانیزم بازکننده دوطرفه سطوح کرکراهی همراه عملگر بوم لوله‌ای استفاده شده در آن و همچنین، در شکل (۲۴) استفاده از سطوح کرکراهی برای باز شدن آرایه‌های خورشیدی در تلسکوپ فضایی هابل نشان داده شده است [۴۲].

عملگرهای پایروتکنیک یا غیر پایروتکنیک، موتور محرک یا با استفاده از فنرها و میراکننده اجراشود. در ادامه، انواع مکانیزم‌های ساخته شده برای آنتن‌ها و آرایه‌های خورشیدی بررسی خواهد شد.

### آرایه‌های خورشیدی

سال‌هاست که برای افزایش کارایی و به حداقل رساندن ریسک باز شدن آرایه‌های خورشیدی، مکانیزم‌های مختلفی طراحی و آزمایش‌های گوناگونی تعریف و اجرا می‌شود. برای آسیب نرسیدن به بدنه حساس سلول‌های آرایه خورشیدی و پوسته شیشه‌ای آنها در شرایط ارتعاشات پرتاب و باز شدن در مدار، مکانیزم‌های پنل خورشیدی باید سطح اتکای مناسبی داشته باشد و به صورت آرام باز گردد. در طراحی و ساخت آرایه‌های خورشیدی، آنها را به دو دسته کلی آرایه‌های خورشیدی با سطوح صلب و سطوح انعطاف پذیر تقسیم می‌کند. در ادامه این دو دسته بررسی می‌شود.

### آرایه‌های خورشیدی با سطوح صلب

برای نگهداری آرایه‌های خورشیدی با سطوح صلب<sup>۳۸</sup>، سازه اصلی معمولاً از پنل کامپوزیتی با هسته لانه زنبوری ساخته می‌شود. این سازه با صفحاتی از جنس اپوکسی - گرافیت پوشانده و سلول‌های خورشیدی در آن نصب می‌شود. پنل‌های صلب می‌تواند به هر شکل ساخته شود، اما اغلب مستطیل شکل است و ضخامت آنها با توجه به سفتی باز شدن مورد نیاز و ملاحظات گرمایی به دست می‌آید [۳۷]. سلول‌های خورشیدی و مدارهای الکتریکی آنها به طور مستقیم روی صفحات نصب شده است که در یک طرف هر پنل قرار دارد و پنل در نقش یک تکیه‌گاه سازه‌ای مناسب به شمار می‌رود [۳۸].

در طراحی مکانیزم باز شدن پنل‌های صلب، روش‌های گوناگونی به کار رفته است. ساده‌ترین نوع مکانیزم پنل‌های صلب بازشونده، استفاده از لولا و مفصل است. در این مکانیزم‌ها پنل‌ها به حالت بسته درون پرتابگر قرار می‌گیرد و در مدار با استفاده از نیروی پیش‌بار فنرهای پیچشی یا محرک‌های دیگر باز می‌شود. در شکل (۲۱) چند نمونه از این مکانیزم‌ها نشان داده شده است.

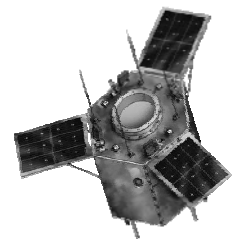

شکل ۲۱- مکانیزم بازکننده پنل سلول‌های خورشیدی با سطح صلب [۳۹]

39. Windowshade  
40. Hubble Space Telescope

38. Rigid Surfaces

در مکانیزم‌های طراحی‌شده دیگر، از بوم‌های لوله‌ای و تلسکوپی برای باز شدن سطوح آکاردئونی استفاده می‌شود. در شکل (۲۶) دو مدل از ماهواره‌هایی نشان داده شده است که از این بوم‌ها برای باز شدن سطوح آکاردئونی آرایه‌های خورشیدی استفاده کرده است.

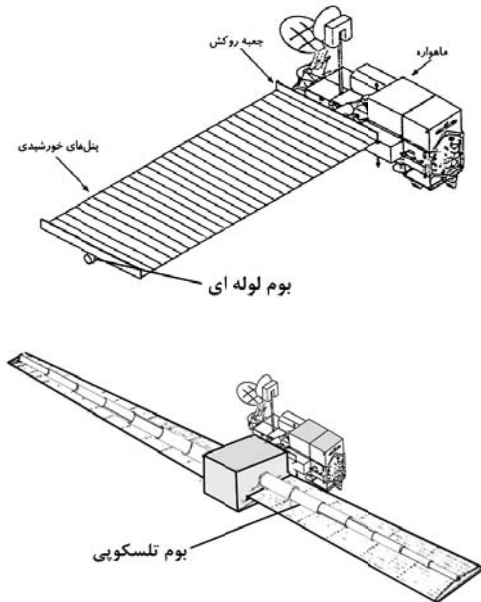

شکل ۲۶- استفاده از بوم‌های لوله‌ای و تلسکوپی برای باز شدن سطوح آکاردئونی [۱]

### سطوح دایروی مسطح

ساختار جدیدی از آرایه خورشیدی قابل انعطاف، به نام آرایه‌های فوق منعطف<sup>۴۳</sup> ساخته شده است که خصوصیات آنها ترکیبی از چندین طراحی رایج برای آرایه‌های خورشیدی است؛ نمایی از این طرح جدید در شکل (۲۷) دیده می‌شود [۴۶]. این سیستم تحت تأثیر چندین فنر پیچشی باز می‌شود و می‌تواند با جمع کردن یک طناب توسط موتور محرک، بسته شود. با استفاده از این روش می‌توان وزن سازه را کمتر کرد. از جمله معایب این طرح سفتی و صلبیت نسبتاً کم سازه باز شده است.



شکل ۲۷- آرایه خورشیدی بازشونده قابل انعطاف [3]

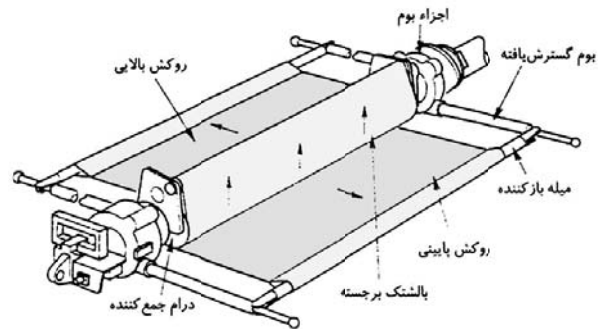

شکل ۲۳- مکانیزم بازکننده دوطرفه سطوح کره‌ای [۴۱]

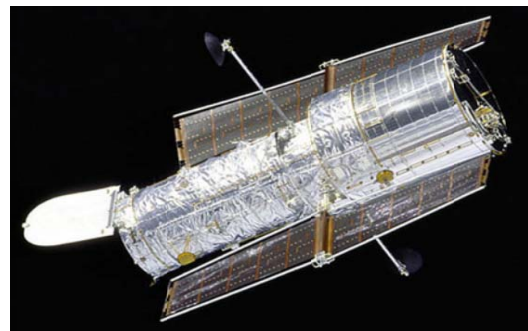

شکل ۲۴- استفاده از سطوح کره‌ای برای باز شدن آرایه‌های خورشیدی در تلسکوپ فضایی هابل [۴۲]

### سطوح آکاردئونی

نوع دیگری از آرایه‌های خورشیدی قابل انعطاف، سطوح آکاردئونی است. مطابق شکل (۲۵) در این مکانیزم آرایه‌های جمع‌شده پنل‌ها به حالت آکاردئونی باز و با استفاده از یک ستون نگهداری می‌شود که معمولاً از مرکز محفظه عبور می‌کند [۴۳]. مثلاً در آزمایش پروازی آرایه خورشیدی<sup>۴۱</sup> (SAFE)، از یک ستون بلند برای باز کردن پوشش آرایه خورشیدی با طول ۳۳ متر در ایستگاه فضایی بین‌المللی در سال ۱۹۸۴ استفاده شد [۴۴].

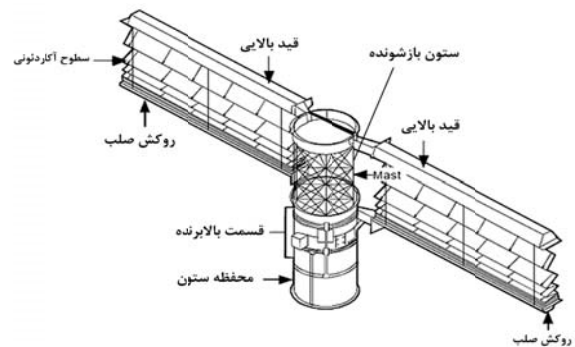

شکل ۲۵- استفاده از ستون بازشونده برای باز شدن سطوح آکاردئونی آرایه‌های خورشیدی [۴۵]

## آنتن‌ها

## مش آنتن‌ها

متداول‌ترین نوع آنتن‌های بازشونده، آنتن‌های رفلکتوری مشی با سطح فلزی بسیار سبک و خاصیت کش‌مانند است. اگرچه مش‌ها ناپیوسته است، می‌تواند فرکانس‌های رادیویی تا حدود ۴۰ گیگاهرتز را منعکس کند. آنتن‌های مشی در شکل‌های مختلفی به‌کاربرده می‌شود. یکی از مشهورترین مش آنتن‌های بازشونده فضایی که تاکنون ساخته شده است، آنتن ماهواره گالیله<sup>۴۳</sup> است [۴۹]. این آنتن دیشی با قطر ۴/۸ متر دارد که با استفاده از یک سیستم دنده‌ای جمع می‌شود که در سازه پایه و تکیه‌گاه مرکزی آن قرار گرفته است. این سازه توسط یک عملگر دومرحله‌ای باز می‌شود که می‌تواند تمامی ۱۸ دنده استفاده‌شده در آن را هم‌زمان بعد از توقف‌ها رها کند (شکل ۲۸).

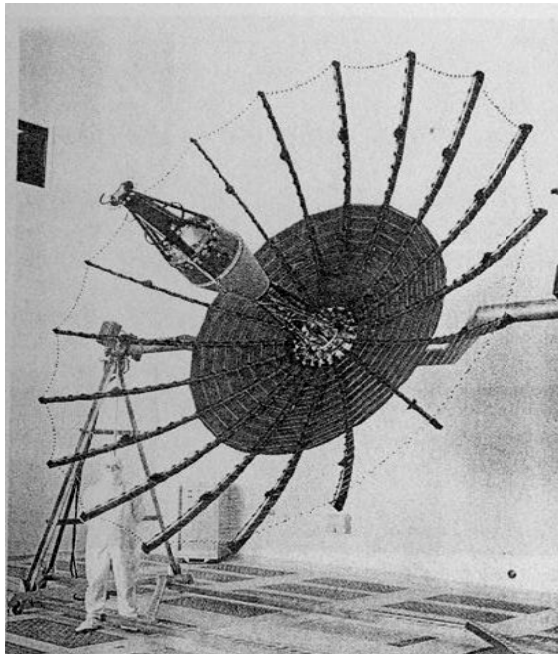

شکل ۲۸- آنتن با بهره‌ی بالای گالیله [۴۸]

آنتن‌های فضایی را می‌توان به انواع گوناگونی دسته‌بندی کرد. یکی از عمومی‌ترین دسته‌بندی‌ها در این حوزه، تقسیم آنتن‌ها به دو دسته فضایی (آنتن‌های مستقر در فضا) و زمینی (آنتن‌های مستقر در ایستگاه‌های زمینی) است. باید توجه داشت که آنتن یک گیرنده جیبی جی‌پی‌اس هم می‌تواند یک آنتن زمینی باشد. آنتن‌های بشقابی تلویزیون‌های ماهواره‌ای نیز، نوعی آنتن زمینی است. آنتن‌های بشقابی عظیم چندین متری که با فضا در ارتباط است، از همین رده به حساب می‌آید. هر دو دسته آنتن‌های زمینی و فضایی، اصول و مبانی یکسانی دارد. تنها تفاوت اساسی آنها در نوع سازه و شرایط محیطی متفاوتشان است. آنتن‌هایی که در محیط فضا به کار گرفته می‌شود، باید از لحاظ سازه‌ای شرایط فضا (اختلاف دما، برخورد انواع ذرات، بارهای دینامیکی و ...) را تحمل کند. همچنین، به دلیل حجم محدود در نظر گرفته‌شده برای ماهواره در پرتابگر، معمولاً آنتن‌های فضایی به صورت بازشونده و در صورت امکان با کمترین وزن و حجم ممکن طراحی می‌شود. طراحی آنتن یکی از مهم‌ترین و پرچالش‌ترین مسائل در طراحی ماهواره به شمار می‌آید [۴۸].

آنتن نیز مانند هر سامانه مهندسی دیگر، عوامل و مشخصه‌های عملکردی و توانایی‌های مختلفی دارد. مهم‌ترین این عوامل و همچنین، برخی مفاهیم مرتبط با آنتن عبارت است از: بهره آنتن: عبارت است از نسبت توان سیگنال خروجی از آنتن به توان ورودی آن. این کمیت با واحد دسی‌بل اندازه‌گیری می‌شود. الگوی تشعشعی آنتن: عبارت است از اندازه‌ای از حساسیت آنتن در جهات مختلف.

توان سمت‌گیری: عبارت است از قدرت آنتن در نشانه‌روی به سمت ماهواره (یا به سمت آنتن زمینی). این سمت‌گیری ممکن است به صورت مکانیکی یا الکترونیکی (تغییر جهت پخش موج با استفاده از خواص الکترونیکی موج و بدون تغییر جهت مکانیکی) آنتن باشد.

دمای نویز آنتن: این مفهوم بیانگر نویزی (اغتشاشاتی) است که آنتن دریافت می‌کند و سبب بروز اختلال در کار آن می‌شود. در آنتن‌های نصب‌شده روی ماهواره‌ها، منبع اصلی این نویز، تشعشعات زمینی و محیط فضا است.

## دسته‌بندی آنتن‌های بازشونده فضایی

به‌طور کلی، سه نوع مختلف از آنتن‌های گسترش‌پذیر عبارت است از:

۱. مش آنتن‌ها
۲. آنتن‌های سطح جامد
۳. آنتن‌های بادشونده

## آنتن‌های سطح جامد

عملکرد کاربردی آنتن‌ها برای فرکانس‌های بیش از ۶۰GHz به‌دقت زیادین نیاز دارد. در این موارد معمولاً مواد جامد برای سطح منعکس‌کننده‌ها انتخاب می‌شود. اکثر رفلکتورهای گسترش‌پذیر با سطح جامد از یک هاب مرکزی صلب با صفحه‌های منحنی شکل سفت تشکیل شده است. اغلب از صفحات CFRP روی یک هسته لانه زنبوری آلومینیومی به صورت گلبرگ‌های شعاعی تشکیل می‌شوند [۵۰].

اولین طرح آنتن‌هایی با سطح جامد (سفت)، طرح آفتابگردان است که توسط شرکت تی‌آردبلیو<sup>۴۴</sup> طراحی و ساخته شد. مطابق

43. Galileo

44. TRW

### اصول طراحی مکانیزم‌های بادشونده

نزدیک به ۵۰ سال است که از مکانیزم‌های بادشونده در مأموریت‌های فضایی استفاده می‌شود. در گذشته این مأموریت‌ها گاهی با شکست روبه‌رو شده است، اما با پیشرفت علم و بهبود خواص مواد سازه‌های بادشونده، این مکانیزم‌ها در زمره مکانیزم‌هایی با کارآمدی بالا قرار گرفته است [۵۲]. مکانیزم‌های بادشونده کاربردهای فراوانی دارد که می‌توان به استفاده آنها در آنتن‌های فضایی، صفحات رادار، سازه‌های غشایی، سلول‌های خورشیدی، بادبان‌های خورشیدی، اقامتگاه‌های فضایی، سپرهای حرارتی، بوم‌ها و ستون‌های بازشونده اشاره کرد. ابعاد این مکانیزم‌ها می‌تواند از چند متر تا صدها متر باشد. مکانیزم‌های بادشونده شامل سه بخش اساسی است:

۱. سازه بادشونده
۲. سیستم تزریق گاز
۳. مکانیزم کنترل باز شدن [۵۳]

### سازه بادشونده

به‌طور کلی، سازه‌های بادشونده فضایی از مواد انعطاف‌پذیر (غشای نازک یا بافت پوشش‌دار) ساخته می‌شود. از طرفی، تهدیدات محیطی مانند زباله‌های فضایی و سنگ‌های آسمانی می‌تواند موجب بروز مشکلاتی مانند رخنه و سوراخ در سازه‌های بادشونده شود. به‌علاوه، ممکن است گازی استفاده‌شده برای انبساط، نشت کند. سازه‌های بادشونده به دو دسته زیر تقسیم می‌شود:

۱. سازه‌های بادشونده برای مأموریت‌های کوتاه‌مدت
۲. سازه‌های بادشونده برای مأموریت‌های بلندمدت

معمولاً عمده مشکلات برای سازه‌های بادشونده در مأموریت‌های بلندمدت اتفاق می‌افتد. محققان برای حل این مشکلات، پیشنهادهایی درخصوص به‌کارگیری مواد صلب‌شونده<sup>۴۷</sup> در این سازه‌ها ارائه کردند [۵۴]. در نتیجه، به استفاده از طرح خود صلب شدن سازه بادشونده بعد از باز شدن در محیط فضا توجه شده است [۵۵-۵۶].

### سیستم تزریق گاز

در مکانیزم سازه‌های بادشونده، سیستم‌های تزریق گاز نقش اساسی و مهمی برعهده دارد. این سیستم‌ها گاز درون سازه بادشونده را تهیه و درون آن پمپ می‌کند. سیستم‌های تزریق گاز به دو روش مأموریت خود را انجام می‌دهد:

- تصعید پودر یا مایع
- فشرده‌سازی گاز

شکل (۲۹) این طرح با استفاده از مفاصل پیچشی ساده تا می‌خورد ولی اندازه آن در حالت تاخورده خیلی کم نمی‌شود [۵۱].

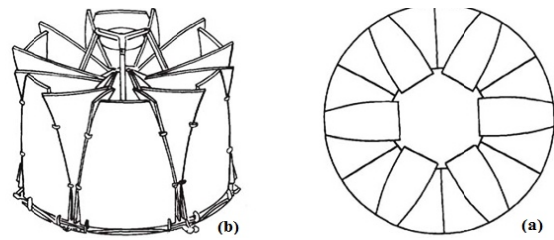

شکل ۲۹- طرح آفتابگردان آنتن سطح جامد، (a) گسترش یافته (b) جمع شده [۵۱]

آنتن سطح جامد دیزی<sup>۴۵</sup> طرح دیگری از آنتن‌های سطح جامد فضایی است. مطابق شکل (۳۰) در این طرح، هر پنل توسط مفاصل پیچشی به هاب مرکزی متصل می‌شود و اجازه می‌دهد که پنل‌ها به‌صورت تودرتو به دور هاب جمع شود. موقعیت و جهت لول‌ها برای دستیابی به یک بسته‌بندی خوب و جلوگیری از تداخل پنل‌ها در طول باز شدن، مشخص می‌شود [۵۰].

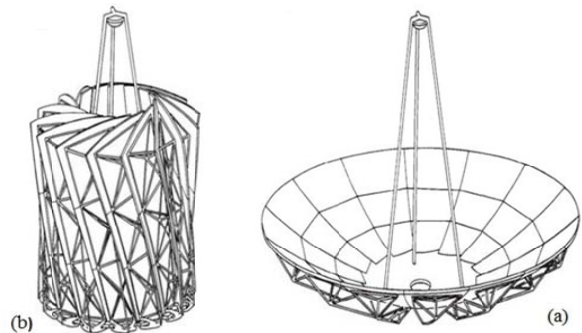

شکل ۳۰- آنتن سطح جامد طرح دیزی (a) حالت باز شده، (b) حالت جمع شده [۵۰]

### مکانیزم‌های بازشونده حجمی

مکانیزم‌های بازشونده حجمی، سازه‌هایی است که هنگام باز شدن، حجم زیادی را دربرمی‌گیرند. گسترش حجمی سازه، ایده جذابی برای طراحان فضایی است، زیرا در این روش، سازه ابتدا ابعاد کوچک‌تر و حجم کمتری دارد که برای جایگذاری و پرتاب مناسب‌تر است؛ ولی در زمان باز شدن، حجم و ابعاد بسیار بزرگ خواهد شد و می‌تواند از افزایش حجم و ابعاد آن در راستای مأموریت ماهواره استفاده کرد. مهم‌ترین مکانیزم‌های بازشونده، مکانیزم‌های بادشونده<sup>۴۶</sup> است. تاکنون از سازه‌های بادشونده، استفاده‌های زیادی در مأموریت‌های فضایی شده است و این سازه‌ها نقش مهمی را در کاربردهای آینده فضایی ایفا می‌کند. در ادامه، اصول طراحی مکانیزم‌های بادشونده بررسی می‌شود.

45. DAISY

46. Inflatable Structure

شدن می‌شود. این مهره‌ها منفذی برای عبور گاز دارد. هنگام باز شدن این مکانیزم، گاز تزریق شده از مجرای قاب وارد می‌شود و به دیواره تیوب در جلوی قاب فشار وارد می‌کند. فشار ناشی از گاز تزریق شده، بر مقاومت اصطکاکی بین تیوب و مهره‌های لغزنده قاب، غلبه خواهد کرد و سبب حرکت تیوب‌ها به سمت جلو و باز شدن منظم آنها در جلوی قاب خواهد شد [۵۳].

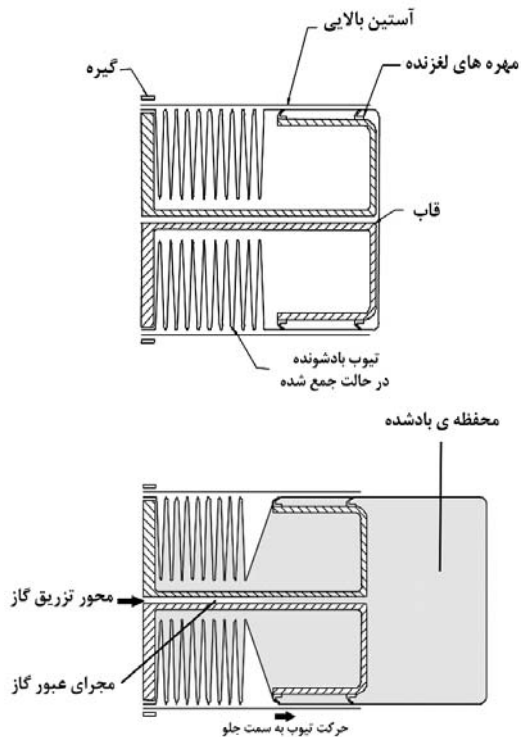

شکل ۳۱- مکانیزم ستون‌بندی برای باز شدن سازه بادشونده [۵۳]

### مکانیزم غلتک چرخان

این مکانیزم بسیار ساده، قابل اطمینان و کم‌حجم است. در این روش، تیوب‌های بادشونده دور غلتکی چرخانده می‌شود و با چرخش آن باز خواهد شد. در این مکانیزم، از اجزایی مانند فنر برای نگه‌داشتن غلتک در حالت جمع‌شده استفاده می‌شود. این فنر به کنترل سرعت باز شدن تیوب کمک می‌کند. هنگامیکه گاز به درون تیوب تزریق می‌شود، تیوب به غلتک فشار می‌آورد و سبب چرخیدن آن می‌شود. با چرخش غلتک، تیوب آزاد و باز خواهد شد. یکی از معایب این روش، اندرکنش و فشار دیواره‌های تیوب به یکدیگر در حالت پیچانده شده است. این اندرکنش می‌تواند به دیواره‌های تیوب آسیب وارد کند و سبب بروز اختلال در باز شدن آنها شود. شکل (۳۲) مکانیزم چرخان برای باز شدن سازه‌های بادشونده را نشان می‌دهد [۵۷].

از سیستم‌های تصعید پودر یا مایع، در بادکردن سازه‌های بزرگی استفاده می‌شود که به دلیل پوسته نازک آنها فشار گاز بسیار کمی نیاز دارد. در سال ۱۹۶۱، از سیستم تصعید مواد برای تولید گاز انبساطی در بالن ۳۰ متری ماهواره اِکو<sup>۴۸</sup> استفاده شده است. امروزه این سیستم در مأموریت‌های فضایی کاربرد زیادی ندارد، زیرا جرم آنها زیاد است و همچنین، کنترلشان دشوار است.

سیستم‌های فشرده‌ساز گاز به دلیل جرم بسیار کم و سازگاری بالای آنها، بیشترین استفاده را در مأموریت‌های فضایی مجهز به سازه بادشونده دارد. این سیستم‌ها شامل سیلندر گاز تیتانیومی، رگلاتور، شیرها و سیستم کنترل است. سیستم کنترل، میزان دبی خروجی گاز را برای باز شدن مطلوب سازه، کنترل می‌کند. در سیستم فشرده‌ساز گاز، خطای عملکردی بسیار پایین‌تر از سیستم‌های تصعید و تولیدکننده گاز است [۵۳].

### مکانیزم‌های کنترل باز شدن سازه بادشونده

برای کنترل باز شدن سازه بادشونده، مکانیزم‌های زیادی طراحی و ساخته شده است [۵۷]. هدف کاربردی این مکانیزم‌ها، حفاظت و نگه‌داشتن سازه بادشونده داخل بسته مخصوص آن، افزایش قابلیت اعتماد سازه بادشونده با دور نگه‌داشتن آن از قطعات مجاور و کاهش تأثیرات ناشی از باز شدن سازه روی فضاپیما مانند گشتاورها، شوک‌ها و ... است [۵۸]. مکانیزم‌های کنترل سازه بادشونده به سه دسته تقسیم می‌شود:

۱. مکانیزم ستون‌بندی<sup>۴۹</sup>
۲. مکانیزم‌های غلتک چرخان
۳. مکانیزم غشای داخلی

### مکانیزم ستون‌بندی

مکانیزم‌های ستون‌بندی سازه بادشونده، باز شدن محوری تیوب بادشونده را در یک حرکت تلسکوپی شکل ممکن می‌کند. مطابق شکل (۳۱)، در این روش در حالت جمع‌شده، تیوب بادشونده به صورت محوری روی هم تا و انباشته شده است. در داخل این تیوب، قابی با سطح مقطع T شکل قرار گرفته است که سبب فشرده شدن تیوب تا شده می‌شود و همچنین، حالت استوانه‌ای شکل تیوب را حفظ می‌کند. در داخل محور قاب، مجرای محوری برای تزریق گاز در نظر گرفته شده است که گاز را به جلوی قاب هدایت می‌کند. بین این قاب و دیواره داخلی تیوب، مهره‌های لغزنده‌ای هست که سبب حفظ فاصله بین قاب و دیواره تیوب و نیز، حرکت روان تیوب روی قاب در مرحله باز

48. ECHO

49. Columnation

### آنتن‌های بادشونده

آنتن‌های بادشونده به صورت ذاتی وزن و حجم بسته شده کمیدارد. این آنتن‌ها از مواد نازک انعطاف پذیر ساخته می‌شود تا قبل از پرتاب تا و سپس، با باد شدن باز شود. سازه رفلکتور شبیه متکای دایره‌ای با سطح سهموی است که طرف رویی آن شفاف است و طرف پشتی آن در نقش منعکس کننده استفاده می‌شود [۵۹].

این آنتن توسط عضوهایی در امتداد لبه سفت می‌شود و می‌توان سازه را با ترکیبی از پوسته‌های رزینی سفت کرد که در دمای بالا در برخورد اشعه فرابنفش به آرامی پخته خواهد شد. عیب اصلی آنتن‌های بادشونده، دستیابی بسیار سخت به دقت سطح بالاست. به علت سادگی و تعداد کم مودهای ناموفق، سازه‌های بادشونده توانایی گسترش پذیری بسیار بالایی دارد. برای آزمایش این سازه‌ها روی زمین می‌توان محیط خلأ را با استفاده از هلیوم شبیه سازی کرد [۵۰].

یکی از بزرگ‌ترین شرکت‌های سازنده تجهیزات بادشونده فضایی، شرکت الگارد<sup>۵۰</sup> است. در سال ۱۹۹۶، این شرکت با همکاری ناسا، رفلکتور بادشونده بزرگی با نام آی‌ای‌ای<sup>۵۱</sup> را طراحی و آزمایش و در کاربردهای فضایی استفاده کرده است [۶۰]. شکل (۳۴) نمایی از این رفلکتور نشان داده شده است.

در طرح جدیدی از ناسا، آنتن بادشونده به قطر ۳۵ متر طراحی و آزمایش شده است [۶۲]. در شکل (۳۵) مکانیزم آنتن بادشونده فضایی نکسراد<sup>۵۲</sup> نشان داده شده است. مطابق این شکل، بوم بادشونده سه پایه‌ای سطح آنتن را به بدنه ماهواره متصل می‌کند (مشابه رفلکتورهای بادشونده آی‌ای‌ای). پس از قرار گرفتن فضاپیما در مدار، با ورود گاز به داخل بوم‌های بادشونده، بوم‌ها باز و سبب گسترش صفحه آنتن می‌شود. در این مکانیزم قابی تاشونده، غشای آنتن را دربرمی‌گیرد که جنس آن غیربادشونده است. توجه شود که برخلاف رفلکتورهای بادشونده آی‌ای‌ای، در این سیستم غشای آنتن از نوع بادشونده نیست و فقط بوم‌ها خاصیت بادشوندگی دارد. پس، حجم گاز بسیار کمتری برای گسترش آنتن نیاز است و همچنین، مساحت حاصل از آن بیشتر خواهد بود.

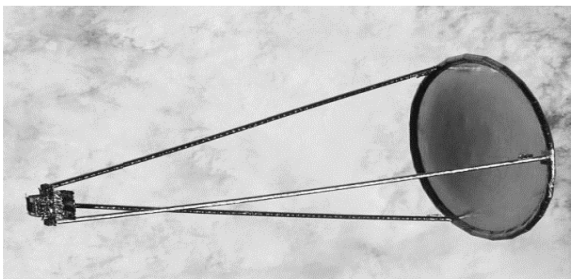

شکل ۳۴- رفلکتورهای بادشونده IAE [۶۱]

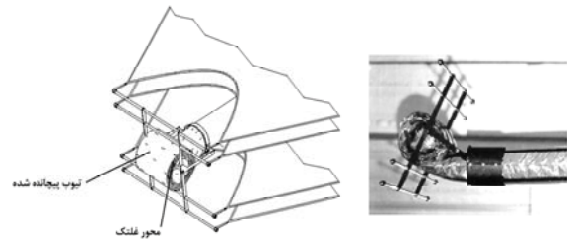

شکل ۳۲- مکانیزم غلتک چرخان برای باز شدن سازه بادشونده [۵۷]

### مکانیزم غشای داخلی

مطابق شکل (۳۳) در این روش تیوب بادشونده توسط غشاهای جداکننده داخلی به چند قسمت تقسیم می‌شود. روی این غشاها شیرهای پنوماتیکی تعبیه شده است که با مقدار فشار گاز معینی، باز می‌شود. در حالت جمع شده، تیوب به حالت تاشده و محوری روی هم انباشته شده است و برای حفظ شکل سازه، کابل‌های شکننده‌ای لبه‌های محفظه‌های تیوب را به هم متصل می‌کند. هنگام تزریق گاز، ابتدا محفظه اول پر می‌شود و پس از رسیدن فشار گاز به مقدار معین، شیر رابط بین محفظه اول و دوم باز و گاز وارد محفظه دوم خواهد شد و آن را پر می‌کند. در این زمان، کابل بین محفظه اول و دوم پاره می‌شود. به همین ترتیب، با تزریق مداوم گاز تمامی محفظه‌های تیوب با فشار یکسان پر می‌شود و سازه گسترش می‌یابد [۵۳].

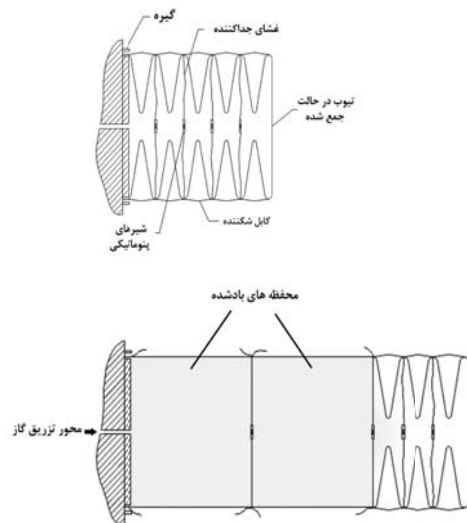

شکل ۳۳- مکانیزم غشای داخلی برای باز شدن سازه بادشونده [۵۳]

### انواع سازه‌های بادشونده

سازه‌های بادشونده استفاده فراوان و متنوعی در مکانیزم‌های فضایی دارد. به طور کلی، این سازه‌ها شامل آنتن‌های بادشونده، بوم‌های بادشونده و سپرهای بادشونده است. در ادامه، این مکانیزم‌ها بررسی می‌شود.

50. L'Garde Inc

51. IAE

52. NEXRAD



تاکنون از این مکانیزم در ماهواره‌های زیادی استفاده شده است. مثلاً برای باز شدن آرایه‌های خورشیدی انعطاف‌پذیر در ماهواره تلدسید<sup>۵۵</sup> از مکانیزم بوم‌های بادشونده استفاده شده است که در شکل (۳۷) این مکانیزم نشان داده شده است [۵۹].

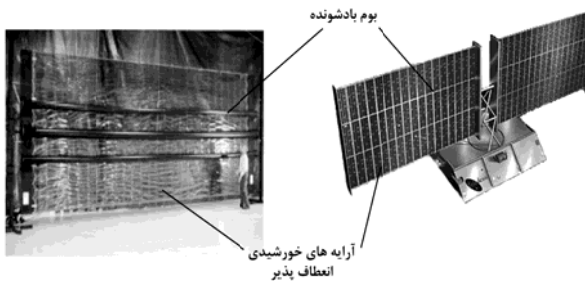

شکل ۳۷- استفاده از مکانیزم بوم‌های بادشونده برای باز شدن آرایه‌های خورشیدی انعطاف‌پذیر در ماهواره تلدسید [۵۹]

با به کارگیری بوم‌های بادشونده، مکانیزم‌های متنوعی طراحی و ساخته شده است. به عنوان مثال مطابق شکل (۳۸) برای باز شدن سپر خورشیدی<sup>۵۶</sup> در تلسکوپ فضایی<sup>۵۷</sup> از بوم‌های بادشونده استفاده می‌شود [۶۶]. مطابق شکل (۳۹) طریقه عملکرد این بوم به این صورت است که بوم بادشونده دور غلتکی پیچیده و مجرای ورود گاز به انتهای آن وصل می‌شود. با ورود گاز، بوم حول غلتک می‌چرخد و باز می‌شود و در نتیجه، غشای انعطاف‌پذیر سپر خورشیدی باز خواهد شد که توسط پایه‌ای به کنار غلتک متصل است [۵۷].

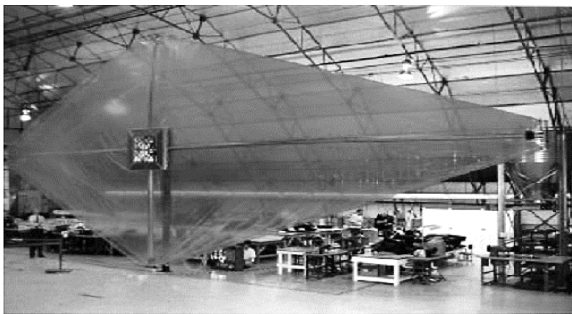

شکل ۳۸- سپر خورشیدی همراه بوم‌های باز شده [۶۵]

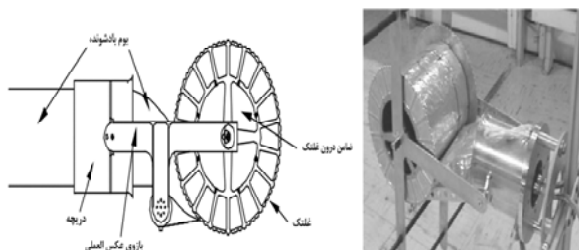

شکل ۳۹- مکانیزم بازکننده بوم بادشونده برای استفاده در سپر خورشیدی [۶۵]

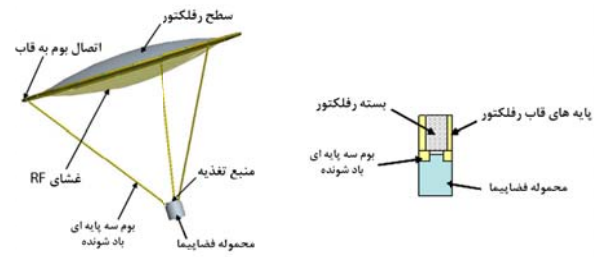

شکل ۳۵- مکانیزم آنتن بادشونده فضاییما نکسراد [۶۲]

### بوم بادشونده

بوم‌های بادشونده مکانیزم مناسبی برای صفحات بازشونده خورشیدی است. این بوم‌ها از یک دیواره نازک تشکیل شده است که با ورود گاز از دستگاه تعبیه شده به آن، شروع به گسترش و باز شدن می‌کند [۶۳]. در این مکانیزم به وسیله پمپاژ نمودن گاز در لوله، صلبیت بوم‌ها افزایش می‌یابد. یکی از گازهای مورد استفاده برای پر نمودن بوم‌ها نیتروژن است. کپسول‌های نیتروژن خشک، لوله‌ها را طوری پر می‌کند که سطح آنها صاف و بدون چروک باشد تا در این نقاط مشکل نشستی یا نازک شدن بیش از حد سطوح رخ ندهد [۶۴]. در شکل (۳۶) سیستم تزریق گاز و نحوه باز شدن این مکانیزم نشان داده شده است. در این سیستم با فرمان واحد کنترل، کاتر سوراخ‌کن پایرو تکنیک، دیافراگم آلومینیومی را برای تولید جریان گاز از مخزن سوراخ خواهد کرد. جریان از میان یک نازل محدودکننده عبور می‌کند که وظیفه کنترل شدت جریان گاز را برعهده دارد. جزء بعدی مونتاژ یک شیر<sup>۵۴</sup> است که وظیفه آن کنترل جریان و باد شدن کامل محفظه است. زمانی که گاز از مخزن جریان می‌یابد، فشار آن کاهش و شدت جریان نیز، کاهش بیشتری خواهد داشت. برای اجتناب از این امر و باقی ماندن لوله‌ها در حالت صلب، به حضور مدار ثانویه نیاز است. در این مکانیزم نمونه، زمان باد شدن لوله‌ها یک دقیقه است [۶۵].

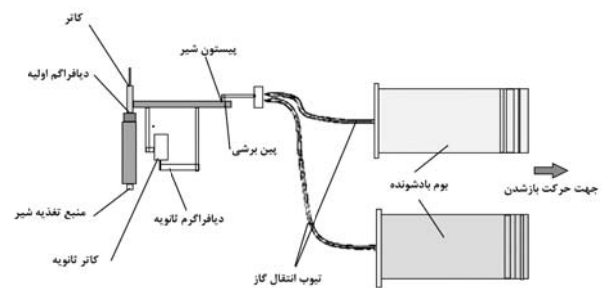

شکل ۳۶- مکانیزم تزریق گاز در بوم‌های بادشونده [۱]

55. Teledesic

56. Sunshield

57. Inflatable Sunshield In Space (ISIS)

53. Restrictor

54. Vent

قالب مرجعی برای استفاده مکانیزم‌های فضایی در صنعت فضایی کشور استفاده کرد. نوع استفاده از انواع این مکانیزم‌ها براساس نیازمندی‌های عملکردی مانند حجم و جرم مورد نیاز، سختی سازه بازشونده، سرعت و جهت باز شدن، طول و سطح مورد نیاز، هزینه و امکانات در دسترس انتخاب می‌شود. پس می‌توان با توجه به امکانات و نیازمندی‌های داخل کشور، از انواع مختلف مکانیزم‌های فضایی برای استفاده در ماهواره‌ها و فضاپیماهای آینده کشور عزیزمان بهره برد.

## مراجع

- [1] Daneshjou, K. Nami, M. Fakoor, M. Daneshjou, Z., Design principles of satellite deployable devices, Islamic Azad University, 2013. (in Persian)
- [2] Ley, W., *Handbook of Space Technology*, (Library of Flight), AIAA, 2009.
- [3] Wertz, J.R., *Spacecraft Attitude Determination and Control*, Springer Science & Business Media, 1978.
- [4] Conley, P.L., *Space Vehicle Mechanisms*, Sedona: Wiley, 1998.
- [5] Fusalo, R.L., *Nasa Space Mechanism Handbook*: NASA/TP, 1999
- [6] Boesiger, E.A., "37th Aerospace Mechanisms Symposium." 2004.
- [7] Nakaya, K. and et.al., "Tokyo Tech CubeSat: CUTE-I," Presented at the AIAA 21<sup>st</sup> International Communications Satellite Systems Conference and Exhibit, 2003.
- [8] Dugundji, M.L.B.J., "Joint Damping and Nonlinearity in Dynamics of Space Structure," *Proceedin of the Structures, Dynamics and Materials Conference*, Apr, 1988.
- [9] Höhn, P., *Design, Construction and Validation of an Articulated Solar Panel for CubeSats*, 2010.
- [10] Gralowski, M.R., Adams, L. and Hedgepeth, J.M., "Deployable Extendable Support Structure for the RADARSAT Synthetic Aperture Radar Antenna," *IAF, International Astronautical Congress*, 43<sup>rd</sup> Washington, Aug. 28-Sept. 5, 1992. 18 p
- [11] MARTIN, K., "Evaluation from Hinge Actuator Mechanism to an Amenna Deploymem Mechanism for Use on the European Large Communication Satellite," *18<sup>th</sup> Aerospace Mechanisms Symposium*, 1984
- [12] Vyvyan, W.W., "Self-Actuating, Self-Locking Hinge," U.S. Patent US3,386,12804-Juni, 1968
- [13] Baghdasarian, V.G., "Hybrid Solar Panel Array," U.S. Patent EP0754625A1.
- [14] Duperray, A.D.B. and Sicre, J., "Automotive, Self-Locking and Damping Articulated Joint and Articulation Equipped With Same," U.S. Patent US 2001/0037538 A108-Nov-2001.
- [15] Pellegrino, S. and Watt, M., "Tape-Spring Rolling Hinges," *Proceedings of the 36 Aerospace*

## سپرهای حرارتی بادشونده

سپر حرارتی نوعی محافظ برای فضاپیماست که برای بازگشت به جو زمین استفاده می‌شود. این سپر طوری طراحی شده است که در مقابل حرارت بالای جو زمین هنگام بازگشت بتواند از فضاپیما محافظت کند. سپرهای حرارتی اولیه مانند سپر حرارتی ماهواره وستوک<sup>۵۸</sup> طوری طراحی شده بود که هنگام پایین آمدن فرسایش یافتند و از بین رفتند. سپرهای حرارتی بعدی از موادی ساخته شده‌است که در حرارت‌های بسیار بالا بدون خراب شدن مقاومت می‌کنند [۶۷].

یکی از جدیدترین کاربردهای سازه‌های بادشونده فضایی، استفاده در نقش سپر حرارتی فضاپیما برای بازگشت به جو زمین است. در سال ۲۰۱۴، در تحقیقات جدید ناسا، استفاده از سپر بادشونده برای تحمل میدان حرارتی ورود به جو و فشارهای آکوستیک فرود آزمایش شد [۶۸]. از آنجاکه سرعت ورود به جو بیش از ۵ ماخ پیش‌بینی شده است، فشار آکوستیک زیادی به فضاپیما وارد می‌شود و در نتیجه، این سپرهای حرارتی باید مقاومت لازم را داشته باشد. در شکل (۴۰) نمایی از سپر حرارتی بادشونده پرتاب‌شده با پرتابگر بلک‌برانت<sup>۵۹</sup> نشان داده شده است.



شکل ۴۰- سپر حرارتی بادشونده (ناسا-۲۰۱۴) [۶۹]

## نتیجه‌گیری

طراحی و ساخت مکانیزم‌های بازشونده فضایی یکی از مهم‌ترین بخش‌های طراحی ماهواره‌ها و فضاپیماهاست. محدودیت‌های جرم و حجم قابل استفاده در پرتابگر به استفاده گسترده از مکانیزم‌های بازشونده فضایی در ماهواره‌ها منجر شده است و دقت و صحت عملکرد این مکانیزم‌ها یکی از مهم‌ترین مسائل سفر فضایی به شمار می‌آید. در این مطالعه، انواع مکانیزم‌های فضایی استفاده‌شده در فضاپیماها از آغاز سفرهای فضایی تاکنون بررسی شده است. می‌توان گفت تاکنون در هیچ مقاله و کتابی با این جامعیت انواع مکانیزم‌های فضایی بررسی نشده است و بنابراین می‌توان از آندر

58. Vostok

59. Black Brant

- [32]Pellegrino, S. and Stohlman, O. R. "Shape Accuracy of a Joint-Dominated Deployable Mast," *California Institute of Technology, Pasadena, CA 91125*.
- [33]Tan, Z.Q., "Analysis of Mechanism Reliability in Anti-Dislocation Locking of Space Cable-Strut Deployable Articulated Mast," *Advanced Materials Research*, Vol. 753-755, 2013, pp.1145-1150.
- [34]Hongwei Guoa, R.L., Deng, Z., Zhang, J., "Dynamic Characteristic Analysis of Large Space Deployable Articulated Mast," *Procedia Engineering*, Vol. 16, 2011, pp. 716-722.
- [35]Nagaraj, B.P., Pandian, R. and Ghosal, A., "Kinematics of Pantograph Masts," *Mechanism and Machine Theory*, Vol. 44, Issue 4, 2009, pp. 822-834.
- [36]Joachim Block, M.S. and Wiedemann, M., "Ultralight Deployable Booms for Solar Sails and other Large Gossamer Structures in Space," *Acta Astronautica*, Vol. 68, Issues 7-8, 2011, pp. 984-992.
- [37]Morozov, E.V. and Lopatin, A.V., "Design and Analysis of the Composite Lattice Frame of a Spacecraft Solar Array," *Composite Structures*, Vol. 93, Issue 7, 2011, pp. 1640-1648.
- [38]Xin Zhang, L., Feng Bai, Zh., Zhao, Y. and Bin Cao, X., "Dynamic Response of Solar Panel Deployment on Spacecraft System Considering Joint Clearance," *Acta Astronautica*, Vol. 81, Issue 1, 2012, pp. 174-185.
- [39]Fortescue, P., *Spacecraft System Engineering: A John Wiley & Sons, Ltd., Publication, Fourth Edition. 2011*.
- [40]Morozov, E. and Lopatin A., "Analysis and Design of The Flexible Composite Membrane Stretched on the Spacecraft Solar Array Frame," *Composite Structures*, Vol. 94, 2012, pp. 3106-3114.
- [41]Foster, C. L., Tinker, M. L., Nurre, G. S. and Till, W. A., "Solar-Array-Induced Disturbance of the Hubble Telescope Pointing System," *Journal of Spacecraft and Rockets*, Vol. 32, 1995, pp. 634-644.
- [42]Wiedemann, M. and Sinapius, M., *Adaptive, Tolerant and Efficient Composite Structures*, Springer Science & Business Media, 2012.
- [43]Kojima, Y., "Dynamic Simulation of Stick-Slip Motion of a Flexible Solar Array," *Control Engineering Practice*, Vol. 16, Issue 6, 2008, p.p. 724-735.
- [44]Winslow, C., "Space Station Freedom Solar Array Design Development," *IEEE Aerospace and Electronic Systems Magazine*, Vol. 8, 1993, pp. 3-8.
- [45]Available, [On-line]: [http://iss.jaxa.jp/iss/13a/mission/payload/s3\\_s4truss/](http://iss.jaxa.jp/iss/13a/mission/payload/s3_s4truss/)
- [46]Benson, S.W., "Solar Power for Outer Planets Study", in *Presentation to Outer Planets Assessment Group*, /NASA Glenn Research Center.
- [47]Available, [On-line]: [https://www.nasa.gov/pdf/491544main\\_orion\\_book\\_web.pdf](https://www.nasa.gov/pdf/491544main_orion_book_web.pdf).
- [48]Imbriale, W.A., *Space Antenna Handbook*, Wiley, 2012.
- [49]Imbriale, W.A., *Spaceborne Antennas for Planetary Exploration*, John Wiley & Sons, Inc, 2006
- Mechanisms Symposium*, Glenn Research Center, 2002.
- [16]Lorenzini, M. L. C. a. E. C., *Tethers In Space Handbook*, NASA Marshall Space Flight Center, Third Edition, 1997
- [17]Herzl, G.G., *Tubular Spacecraft Booms: Extendible, ReelStored*: Lockheed Missiles & Space Company, 1970.
- [18]Heber, M. L.-B., "Heliopause Explorer – A Sailcraft Mission to the Outer Boundaries of the Solar System", 2001
- [19]Zhong, Y., Chu, Y.L. and Dan, Li, "Dynamics and Robust Adaptive Control of a Deployable Boom for a Space Probe," *Acta Astronautica*, Vol. 97, April-May 2014, P.P. 138-150.
- [20]Jensen, F. and Pellegrino, S., "Arm Development Review Of Existing Technologies", Cambridge Univ. (United Kingdom), Dept. of Engineering, 2001.
- [21]Herzi, G.G., "Tubular Spacecraft Booms (Extendible, Reel Stored)," *Lockheed Missiles and Space company*, 1970.
- [22]Bourrec, L., "Telescopic Boom for Space Applications Engineering Model," Presented at the 14<sup>th</sup> European Space Mechanisms & Tribology Symposium – ESMATS Constance, Germany, 2011.
- [23]Pellegrino, S., "Foldable Composite Structures," *Department of Engineering, University of Cambridge*, Vols. CB21PZ, UK, 2003.
- [24]Meyers, S., "Development of a Strain Energy Deployable Boom for the Space Technology 5 Mission," *37<sup>th</sup> Aerospace Mechanisms Symposium, Johnson Space Center, 2004*
- [25]Soykasap, O., "Micromechanical Models for Bending Behaviour of Woven Composites," *Journal of Spacecraft and Rockets*, Vol. 43, 2009, pp. 1093-1100.
- [26]Sefen, K.A. and Pellegrino, S., "Deployment Dynamics of Tape Springs," *Proceedings of the Royal Society of London Series A*, Vol. 455, 1999, pp. 1003-1048.
- [27]Daniel, C. Williams, M., USAF, "Empirical Characterization of Unconstrained Tape Spring Deployment Dynamics," *Department of the EPARTMENT Air Force AFIT/ GSS/ENY/ 12-M07*.
- [28]Marks, G. W., "The Lightweight Deployable Antenna for the MARSIS Experiment on the Mars Express Spacecraft," *Proceedings of the 36<sup>th</sup> Aerospace Mechanisms Symposium, Glenn Research Center, May 14-17, 2002*.
- [29]Puig, B. L. and Rando, N., "A Review on Large Deployable Structures for Astrophysics Missions", *Acta Astronautica*, Vol. 67, Issues 1-2, 2010, pp. 12-26
- [30]Tibert, G., "Deployable Tensegrity Structures for Space Applications," (PhD Thesis), 2002.
- [31]Warden, R.M. and Jones, P.A., "Carousel Deployment Mechanism for Coilable Lattice Truss," *23<sup>rd</sup> Aerospace Mechanisms Symposium*, 1989.

- [60]Freeland, R., Bilyeu,G.,Veal, G.,Steiner, M. and Carson, D.,“Large Inflatable Deployable Antenna Flight Experiment Results,” *Acta Astronautica*, Vol. 41, 1997, pp. 267-277.
- [61]“Spartan 207/Inflatable Antenna Experiment,”*NASA Goddard Space Flight Center*, February 14, 1997.
- [62]Lin, J. K. H.,“Concept Study of a 35-m Spherical Reflector System for NEXRAD in Space Application,”*47th AIAA/ASME/ASCE/AHS/ASC Structures, Structural Dynamics and Materials Conference*, 2006.
- [63]Katsumata, N.,“Analysis of Dynamic Behaviour of Inflatable Booms in Zigzag and Modified Zigzag Folding Patterns,”*Acta Astronautica*, Vol. 93, January 2014, Pages 45-54.
- [64]Szyszkowski,W. andGlockner,P.G.,“Inflatable Booms and Pneumatic Hinges: An Application in Deployment of Satellite Sensors,”*Engineering Structures*, Vol. 13, Issue 4, 1991, pp. 357-365.
- [65]Sapna, G.H.,“Inflatable Boom Controlled Deployment Mechanism for the Inflatable Sunshield In Space (ISIS) Flight Experiment,”*34<sup>th</sup> Aerospace Mechanisms Conference*, 2000.
- [66]Sandy, C.R.,“Next Generation Space Telescope Inflatable Sunshield Development,”*0-7803-5846-5/00/\$10.00 © 2000 IEEE*.
- [67]Marraffa,D. K. L. andBaglioni, P.,“Inflatable Re-Entry Technologies: Flight Demonstration and Future Prospects,”*Esa*, Bulletin 103, 2000.
- [68]Marraffa L. and Kassing,K.,“Inflatable Re-Entry Technologies: Flight Demonstration and Future Prospects,”*Esa*, Bulletin 103, august 2000.
- [69]Available, [On-line]: “Inflatable Re-entry Demonstrator Technology (IRD T),” [www. spaceflight. esa.int/irdt/ factsheet.pdf](http://www.spaceflight.esa.int/irdt/factsheet.pdf).
- [50]Yuen, J.H. and Imbriale,W.A., *Spaceborne Antennas for Planetary exploration*, Vol. 12: John Wiley & Sons, 2006
- [51]Hachkowski, M. and Peterson, L., "A Comparative Study of the Precision of Deployable Spacecraft Structures", CU-CAS-951995.
- [52]Brandon, E.J., “Structural Health Management Technologies for Inflatable/Deployable Structures: Integrating Sensing and Self-Healing”,*Acta Astronautica*, Vol. 68, Issues 7–8, April–May 2011, pp. 883-903.
- [53]Cadogan, M. G. D., “Inflatable Space Structures: A New Paradigm For Space Structure Design,”*49<sup>th</sup> International Astronautical Congress*, 1998.
- [54]Schenk, M., Viquerat, A. D., Seffen, K. A. and Guest,S. D., Review of Inflatable Booms for Deployable Space Structures: Packing and Rigidization,” *Journal of Spacecraft and Rockets*, Vol. 51, 2014, pp. 762-778.
- [55]Bernasconi, W.J. R. M.C., “Inflatable, Space-Rigidized Support Structures for Large Spaceborne Optical Interferometer Systems,”*Acta Astronautica*, Vol. 22, 1990, pp. 145-153.
- [56]Bernasconi, M.C., “Inflatable, Space-Rigidized Structures. Overview of Applications And Their Technology Impact,” *Acta Astronautica*, Vol. 14, 1986, pp. 455–465.
- [57]Cadogan, D. P. “Deployment Control Mechanisms for Inflatable Space Structures,” *33 Aerospace Mechanisms Conference – May 1999*.
- [58]D., Cui, “An Overview of Dynamics Modeling of Inflatable Solar Array,” *2<sup>nd</sup> International Conference on Advances in Energy Engineering (ICAEE)*, 2011.
- [59]Available, [On-line]: [http://www.witpress.com/Secure /elibrary/papers/9781853129414/9781853129414010 FU1.pdf](http://www.witpress.com/Secure/elibrary/papers/9781853129414/9781853129414010FU1.pdf)